

# VERITAS® JSB21

EN

Instruction manual

ES

Guia del Usuario

FR

Guide de L'utilisateur

DE

Gebrauchsanleitung

NL

Gebruiksaanwijzing

IT

Manuale di Istruzioni



**UK ONLY**

**IMPORTANT**

**PLEASE READ CAREFULLY**

The wires in this mains lead are coloured in accordance with the following code:

**BLUE-NEUTRAL**

**BROWN-LIVE (OR ACTIVE)**

As the colours of the mains lead of this appliance may not correspond with the coloured markings identifying the terminals in your plug — PROCEED AS FOLLOWS: The earth plug pin is unnecessary. As the Machine is designed under double insulation structure, the earth wire is removed from the machine. The wire coloured BROWN must be connected to the terminal marked L or A or coloured RED. The wire coloured BLUE must be connected to the terminal marked N or coloured BLACK. Neither core is to be connected to the earth terminal of a three-pin plug.

## IMPORTANT SAFETY INSTRUCTIONS

When using an electrical appliance, basic safety precautions should always be followed, including the following:

### **Read all instructions before using (this appliance). DANGER – To reduce the risk of electric shock:**

An appliance should never be left unattended when plugged in. Always unplug this appliance from the electric outlet immediately after using and before cleaning.

### **WARNING – To reduce the risk of burns, fire, electric shock, or injury to persons:**

1. Do not allow to be used as a toy. Close attention is necessary when this appliance is used by or near children.
2. Use this appliance only for its intended use as described in this manual. Use only attachments recommended by the manufacturer as contained in this manual.
3. Never operate this appliance if it has a damaged cord or plug, if it is not working properly, if it has been dropped or damaged, or dropped into water. Return the appliance to the nearest authorized dealer or service center for examination, repair, electrical or mechanical adjustment.
4. Never operate the appliance with any air openings blocked. Keep ventilation openings of the sewing machine and foot controller free from the accumulation of lint, dust, and loose cloth.
5. Never drop or insert any object into any opening.
6. Do not use outdoors.
7. Do not operate where aerosol (spray) products are being used or where oxygen is being administered.
8. To disconnect, turn all controls to the off (“O”) position, then remove plug from outlet.
9. Do not unplug by pulling on cord. To unplug, grasp the plug, not the cord.
10. This appliance can be used by children aged from 8 years and above and persons with reduced physical, sensory or mental capabilities or lack of experience and knowledge if they have been given supervision or instruction concerning use of the appliance in a safe way and understand the hazards involved.
11. The machine must only be used with designated foot controller, in order to avoid a hazard. If the foot controller is damaged or broken, it must be replaced by the manufacturer or its service agent or a similarly qualified person.
12. The LED lamp maximum power is 0.3W, maximum voltage is DC 5V. If the LED light is damaged, you should not use the product and send it to the manufacture or service agent to repair or replace at once.
13. Keep the instructions at a suitable place close to the machine and hand it over if you give the machine to a third party.
14. Caution - to avoid injury:
  - a. Unplug the foot controller of the appliance when leaving it unattended.
  - b. Unplug the foot controller of the appliance before carrying out any maintenance.

### **DANGER**

1. Do not reach for an appliance that has fallen into water. Unplug immediately.
2. Do not place or store appliance where it can fall or be pulled into a tub or sink. Do not place or drop into water or other liquid.

## WARNING

1. Keep fingers away from all moving parts. Special care is required around the sewing machine needle.
2. Always use proper needle plate. The wrong plate can cause the needle to break.
3. Do not use bent needles.
4. Do not pull or push fabric while stitching. It may deflect the needle causing it to break.
5. Switch the sewing machine off ("O") when making any adjustments in the needle area, such as threading needle, changing needle, threading bobbin, or changing presser foot, etc.
6. Always unplug sewing machine from the electrical outlet when removing covers, lubricating, or when making any other user servicing adjustments mentioned in the instruction manual.
7. Never operate on a soft surface such as a bed or couch where the air openings may be blocked.

## SAVE THESE INSTRUCTIONS

### Machine Specifications:

Dimensions:	41cm × 18cm × 31cm
Mass of the equipment:	6.4kg
Rated Voltage, Rated Frequency:	230V 50Hz
Rated input:	60W
Using ambient temperature:	Normal temperature
Acoustic noise level:	less than 72db(A)

## RECOMMENDATIONS

You're just starting off on your machine...

Do you have any problems?

Check the following sections:

- Changing or fitting the needle (page 31)
  - Winding the spool (page 21)
  - Fitting the spool (pages 25)
  - Adjusting the bottom tension (page 101)
  - Maintaining the machine (page 85)
- The graduated knob with settings 1 to 9 situated top left must be on 5.
  - The top thread and the bottom thread must be of the same thickness; before starting to sew, pull them together towards the back.
  - The needle has a flat side, which must be facing towards the back of the machine.
  - The needle must be raised before you select your stitch.
  - The top thread is threaded from right to left, taking care never to cross the threads (see diagram in the top lid).
  - Put the thread through the eye of the needle from the front (i.e. from front to back).

It is recommended that you keep this packaging so that the machine can be transported safely if necessary.

## CONTENTS

1. NAME OF PARTS .....	27-28	BLIND HEM STITCH .....	77-80
2. ACCESSORIES .....	29-30	OVERCASTING .....	77-80
3. BEFORE SEWING .....	31-32	OVERLOCKING .....	79-82
DETACHABLE EXTENSION TABLE .....	33-34	STRETCH STITCHING .....	83-84
CONNECTING FOOT CONTROLLER AND POWER CORD ...	33-34	MAKING BUTTONHOLES .....	85-86
THREADING UPPER THREAD .....	33-34	Determine Length .....	87-94
DRAWING UP LOWER THREAD .....	35-36	Cutting Buttonholes .....	95-96
TRIAL SEWING .....	35-37	ZIPPER SEWING .....	97-98
ADJUSTING THREAD TENSION .....	37-39	MENDING .....	97-98
4. STARTING TO SEW .....	39-44	Patching .....	97-98
BOBBIN WINDING .....	45-46	Mending a Rip .....	99-102
INSERTING BOBBIN .....	47-48	APPLIQUE WORK .....	103-108
CHANGING FOOT .....	49-52	EMBROIDERY .....	109-110
CHANGING NEEDLE .....	52-54	Darning Plate .....	109-110
FABRIC, THREAD AND NEEDLE TABLE .....	55-56	Removing Foot Holder .....	111-114
PATTERN SELECTION DIAL .....	57-60	6. MAINTENANCE .....	111-114
TURNING A SQUARE CORNER .....	61-66	CLEANING .....	111-114
REVERSE SEWING .....	67-68	OILING .....	125-126
THICK FABRIC SEWING .....	69-72	7. TROUBLE CHART .....	127-130
DOUBLE PRESSER FOOT LIFTER .....	69-72	LOWER TENSION ADJUSTMENT .....	131-132
5. SELECTING THE STITCH .....	73-74	CLEANING SHUTTLE CASE .....	132-133
STRAIGHT SEWING .....	75-76	CHANGING LIGHT BULB .....	133
ZIGZAG SEWING .....	77-80	8. <b>NEEDLE THREADER</b> .....	<b>134</b>
Thread Tension For Zigzag Stitch .....	77-80		

## INSTRUCCIONES IMPORTANTES DE SEGURIDAD

Cuando utilice un aparato eléctrico, se deben respetar siempre ciertas precauciones básicas de seguridad, incluyendo las siguientes:

**Lea todas las instrucciones antes de utilizarlo (este aparato). PELIGRO – Para reducir el riesgo de descargas eléctricas:**

Nunca se debe dejar desatendido un aparato que esté enchufado a la corriente eléctrica. Desenchufe siempre este aparato de la toma eléctrica inmediatamente después de su utilización y antes de limpiarlo.

**ADVERTENCIA – Para reducir el riesgo de quemaduras, incendios, descargas eléctricas, o lesiones personales:**

1. No permita que sea utilizado como un juguete. Cuando este aparato es utilizado por, o cerca de, niños, es necesario prestar especial atención.
2. Utilice este aparato sólo para el uso al que se la destina, tal como se describe en este manual. Utilice únicamente los accesos recomendados por el fabricante que se incluyen en este manual.
3. No utilice nunca este aparato si el cable o el enchufe están dañados, si no funciona correctamente, si se ha dejado caer o ha sufrido algún daño, o si ha sido sumergido en agua. devuelva el aparato al concesionario autorizado más cercano para que sea examinado, reparado o ajustado mecánicamente o eléctricamente.
4. No utilice nunca el aparato si los orificios de ventilación están bloqueados. Mantenga los orificios de ventilación de la máquina de coser y del pedal control sin acumulaciones de hilo, polvo y fragmentos de tela.
5. Nunca deje caer o introduzca ningún objeto en ninguna abertura.
6. No lo utilice al aire libre.
7. No utilice nunca este aparato en lugares donde se estén utilizando productos en aerosol (spray) o donde se esté administrado oxígeno.
8. Para desconectarlo, apague todos los controles (posición "O") y después desconecte el enchufe de la toma de corriente.
9. No desenchufe el aparato tirando del cable. Para desenchufar, tire del enchufe, no del cable.
10. Pueden utilizar el aparato niños a partir de 8 años y personas con capacidades físicas, sensoriales o mentales reducidas o sin experiencia ni conocimientos si han recibido una supervisión o instrucciones sobre cómo utilizar el aparato de forma segura y comprenden los peligros que implica.
11. La máquina debe ser usada solo con el pedal diseñado al efecto, para evitar un peligro. Si el pedal está dañado o roto, debe ser reemplazado por el Fabricante o por su Servicio Técnico autorizado.
12. La potencia máxima de la lámpara LED es de 0,3W, el voltaje máximo es de 5V DC. Si la luz LED está dañada, no debe usar el producto y enviarlo al agente de fabricación o de servicio para que lo repare o lo reemplace de inmediato.
13. Guarde las instrucciones en un lugar adecuado, cerca de la máquina, y entréguelas junto con la máquina si se la da a un tercero.
14. Precaución - para evitar lesiones:
  - Desconecte el pedal de control del aparato cuando lo deje desatendido.
  - Desconecte el pedal de control del aparato antes de realizar cualquier mantenimiento.

### PELIGRO

1. No intente coger un aparato que haya caído al agua. Desenchúfelo inmediatamente.
2. No coloque o guarde el aparato en un lugar donde pueda caerse o ser empujado dentro de una bañera o lavabo. No ponga o deje gotear agua u otro líquido sobre el aparato.

## ADVERTENCIA

1. Mantenga los dedos alejados de las piezas en movimiento. Se debe prestar especial atención en las proximidades de la aguja.
2. Utilice siempre una placa de aguja adecuada. Una placa incorrecta puede causar la ruptura de la aguja.
3. No utilice agujas dobladas.
4. No tire de la tela o la emuje mientras cosa a máquina. Puede desviar la aguja y romperla.
5. Apague ("O") la máquina de coser cuando haga ajustes en el área de la aguja, por ejemplo, cuando enhebre le aguja, cuando cambie la aguja, cuando coloque la bobina o cuando cambie el pedal, etc.
6. Desenchufe siempre la máquina de coser de la toma eléctrica cuando retire las cubiertas, lubrique el aparato, o cuando realice cualquier otro ajuste mencionado en el manual de intrucciones
7. No utilice nunca el aparato sobre una superficie blanda, tal como o un sofá, donde los orificios de ventilación puen quedar bloqueados.

## Guarda estas instrucciones

### Especificaciones de la máquina:

Dimensiones:	41cm × 18cm × 31cm
Masa del equipo:	6,4 kg.
Tensión nominal, frecuencia nominal:	230V 50Hz
Entrada clasificada:	60W
Usando la temperatura ambiente:	Temperatura normal
Nivel de ruido acústico:	menos de 72db(A)



## RECOMENDACIONES

Es la primera vez que utiliza su máquina...

Tiene algún problema

Consulte las rúbricas:

- Cambio o colocación de la aguja (página 31)
  - Bobina de la canilla (página 21)
  - Colocación de la canilla (páginas 25)
  - Ajuste de la tensión inferior (página 101)
  - Mantenimiento de la máquina (página 85)
- 
- La rueda graduada entre 1 y 9 arriba a la izquierda debe estar en la posición 5
  - El hilo superior y el hilo inferior deben tener el mismo espesor y antes de coser tirar de ellos al mismo tiempo hacia atrás
  - La aguja tiene un lado plano que debe dirigirse hacia la parte de atrás de la máquina
  - Antes de seleccionar el punto de costura, la aguja debe estar obligatoriamente levantada
  - El enhebrado del hilo superior se hace de derecha a izquierda procurando no cruzar nunca los hilos (ver esquema en la tapadera)
  - Colocar el hilo en el ojo de la aguja de frente (es decir de delante hacia atrás)

Le aconsejamos que conserve el embalaje para poder transportar la máquina de coser con toda seguridad

## INDICE

1. NOMBRE DE LAS PARTES .....	27-28	SOBRE COSTURA .....	77-80
2. ACCESORIOS .....	29-30	COSTURA “OVERLOCK” .....	77-80
3. ANTES DE EMPEZAR A COSER .....	31-32	COSTURA ELÁSTICA DE DISEÑOS AUTOMÁTICOS .....	79-82
TABLERO DE EXTENSIÓN RETIRABLE .....	33-34	CONFECCIÓN DE OJALES .....	83-84
CONECCIÓN DEL PEDAL Y CABLE DE CORRIENTE .....	33-34	Determinación del Largo .....	85-86
ENHEBRAMIENTO DEL HILO SUPERIOR .....	33-34	Corte del Ojal .....	87-94
CÓMO LEVANTAR EL HILO INFERIOR .....	35-36	COSTURA DE CIERRES .....	95-96
COSTURA DE PRUEBA .....	35-37	COSTURA PARA REMENDAR .....	97-98
AJUSTE DE LA TENSIÓN DEL HILO .....	37-39	Parchado .....	97-98
4. COMENZAR A COSER .....	39-44	Remiendo de una Rasgadura .....	97-98
BOBINADO .....	45-46	COSTURA DE APLICACIÓN (PARCHES DE ADORNO) .....	99-102
COLOCACIÓN DEL CARRETE EN LA BOBINA .....	47-48	COSTURA PARA BORDAR .....	103-108
CAMBIO DEL PIE PRENSATELA .....	49-52	La Placa de la Aguja para Bordado .....	109-110
CAMBIO DE LA AGUJA .....	52-54	Para Quitar el Soporte del Pie Prensateleta .....	109-110
TABLA DE TELAS, HILOS Y AGUJAS .....	55-56	6. MANTENIMIENTO .....	111-114
CONTROL PARA SELECCIONAR LA PUNTADA .....	57-60	Limpieza .....	111-114
COSTURA EN REVERSA .....	61-66	Aceitado .....	111-114
COSTURA EN TELAS GRUESAS .....	67-68	7. TABLA DE PROBLEMAS .....	115-126
DOBLE ACCIÓN DEL ELEVADOR DEL PIE PRENSATELA .....	69-72	AJUSTE DE TENSIÓN DE LA BOBINA .....	127-130
5. ESCOGER LA PUNTADA .....	69-72	LIMPIEZA DE LA CAJA DEL CANGREJO .....	131-132
COSTURA RECTA .....	73-74	CAMBIO DEL FOCO .....	133
COSTURA EN ZIG-ZAG .....	75-76	8. <b>Enhebrador de agujas .....</b>	<b>134</b>
Tensión del Hilo para Costura Zig-Zag .....	77-80		
COSTURA INVISIBLE Y DOBLADILLO .....	77-80		

## IMPORTANT: PRESCRIPTIONS DE SECURITE

Lors de l'utilisation d'un appareil électrique, des mesures élémentaires de sécurité doivent toujours être respectées.

### **Lire toutes les prescriptions avant utilisation (de cet appareil). DANGER – Afin de réduire le risqué d'électrocution:**

Il ne faut jamais laisser un appareil sans surveillance lorsqu'il est branché. Toujours déconnecter cet appareil de la prise électrique immédiatement après l'avoir utilisé et avant de le nettoyer.

### **ATTENTION – Afin de réduire le risque de brûlures, d'incendie, d'électrocution ou de blessures:**

1. Ne pas utiliser comme jouet. Il est nécessaire d'être très attentif lorsque cet appareil est utilisé par ou près d'enfants.
2. Utiliser cet appareil uniquement pour l'application décrite dans ce manuel. Utiliser uniquement les accessoires recommandés par le fabricant et décrits dans ce manuel.
3. Ne jamais utiliser cet appareil si le cordon ou la prise est endommagé, s'il ne fonctionne pas convenablement, s'il est tombé, s'il a été endommagé ou immergé. Rapporter l'appareil au distributeur ou au centre de maintenance agréé le plus proche pour examen, réparation, réglage électrique ou mécanique.
4. Ne jamais utiliser l'appareil si les ouvertures de ventilation sont bloquées. Veiller à éviter toute accumulation de peluches, de poussière et de morceaux de tissu devant les ouvertures de ventilation de la machine à coudre et du rhéostat.
5. Ne jamais laisser tomber ni insérer aucun objet dans les ouvertures.
6. Ne pas utiliser à l'extérieur.
7. Ne pas utiliser dans des endroits où l'on emploie des produits aérosols (sprays) et où l'on administre de l'oxygène.
8. Pour débrancher, mettre tous les réglages en position off ("O") et ensuite, enlever la fiche de la prise.
9. Ne pas débrancher en tirant sur le cordon. Pour débrancher, tenir la fiche, pas le cordon.
10. Cette machine peut être utilisée par un enfant à partir de l'âge de 8 ans ou par une personne déficiente mentalement, physiquement et sensoriellement uniquement si une explication complète sur l'utilisation de la machine et les consignes de sécurité, leur ont été transmises par une personne qui s'est assurée de la bonne compréhension des instructions fournies.
11. La machine doit être utilisée avec une pédale spécifique. Si le câble ou le pédale de votre machine sont endommagés ils doivent être remplacés par le fabricant ou son agent ou par toute personne qualifiée, pour éviter tout problème.
12. La puissance maximale de la lampe LED est de 0,3W, la tension maximale est de 5V DC. Si la lampe LED est endommagée, vous ne devez pas utiliser le produit et l'envoyer au fabricant ou à l'agent de service pour qu'il le répare ou le remplace immédiatement.
13. Gardez toujours votre livret d'instructions à proximité de votre machine ainsi qu'en cas de prêt de votre machine.
14. Attention - pour éviter les blessures :
  - Débranchez la commande au pied de l'appareil lorsque vous le laissez sans surveillance.
  - Débranchez la pédale de commande de l'appareil avant d'effectuer toute opération de maintenance.

### **DANGER**

1. Ne pas essayer rattraper un appareil tombé dans l'eau. Débrancher immédiatement.
2. Ne pas placer ni ranger l'appareil à un endroit où il peut tomber par terre, dans l'eau ou couler. Ne pas placer ni laisser tomber dans l'eau ou dans tout autre liquide.

## ATTENTION

1. Eloigner les doigts de toutes les parties en mouvement. Il faut faire particulièrement attention au niveau de l'aiguille de la machine à coudre.
2. Toujours utiliser la plaque à aiguille appropriée. Si vous n'utilisez pas la plaque appropriée, l'aiguille peut casser.
3. Ne pas utiliser d'aiguilles tordues.
4. Ne pas tirer ni pousser le tissu pendant que vous cousez. Cette manœuvre peut faire dévier l'aiguille et la casser.
5. Éteindre la machine à coudre (position "O") lors de tout réglage, comme enfiler l'aiguille, enfiler une bobine ou changer le pied presseur, etc., dans la zone de l'aiguille.
6. Toujours déconnecter la machine à coudre de la prise électrique lorsque vous enlevez les couvercles, que vous lubrifiez ou que vous effectuez tout autre réglage mentionné dans le manuel d'utilisation.
7. Ne jamais utiliser sur une surface molle telle qu'un lit ou un canapé où les ouvertures de ventilation pourraient être bloquées.

## CONSERVER CES PRESCRIPTIONS

### Spécifications des machines :

Dimensions:	41cm × 18cm × 31cm
Masse de l'équipement:	6,4 kg
Tension nominale, fréquence nominale:	230V 50Hz
Entrée nominale:	60W
En utilisant la température ambiante:	Température normale
Niveau de bruit acoustique:	moins de 72db(A)

## RECOMMANDATIONS

Vous débutez sur votre machine.....

Vous avez quelques problèmes?

Consultez les rubriques

- Changement ou mise en place de l'aiguille
- Bobinage de la canette
- Mise en place de la canette
- Réglage de la tension inférieure
- Entretien de la machine
  
- Le bouton gradué de 1 à 9 en haut à gauche doit être sur 5.
- Le fil supérieur ainsi que le fil inférieur doivent être de même grosseur et avant de coudre les tirer ensemble vers l'arrière.
- L'aiguille possède un côté plat qui doit être dirigé vers l'arrière de la machine.
- Avant de sélectionner votre point l'aiguille doit se trouver obligatoirement en haut.
- L'enfilage du fil supérieur se fait de la droite vers la gauche en prenant garde de ne jamais croiser les fils (voir schéma dans le couvercle supérieur).
- Mettre le fil dans le chas de l'aiguille de face (soit de l'avant vers l'arrière).

La conservation de cet emballage est conseillée pour l'éventuel transport de cette machine en toute sécurité.

## SOMMAIRE

1. NOM DES PIÈCES .....	27-28	SURFILAGE .....	77-80
2. ACCESSOIRES .....	29-30	SURJET .....	79-82
3. AVANT DE COMMENCER À COUDRE .....	31-32	COUTURE DE POINTS ELASTIQUES .....	83-84
TABLE D'EXTENSION ESCAMOTABLE .....	33-34	COUTURE DES BOUTONNIÈRES .....	85-86
CONNEXION DE LA PÉDALE ET DU FIL ÉLECTRIQUE .....	33-34	Longueur De La Boutonnière .....	87-94
ENFILAGE DU FIL SUPÉRIEUR .....	33-34	Couture De La Boutonnière .....	95-96
POUR FAIRE REMONTER LE FIL INFÉRIEUR .....	35-36	Ouverture Des Boutonnières .....	97-98
COUTURE D'UN ÉCHANTILLON .....	35-37	POSE DE FERMETURE ÉCLAIR .....	97-98
REGLAGE DE LA TENSION DES FILS .....	37-39	RACOMMODAGE .....	97-98
4. COMMENCER À COUDRE .....	39-44	Rapiéçage .....	99-102
BOBINAGE DE LA CANETTE .....	45-46	Raccommodage D'une Déchirure .....	103-108
MISE EN PLACE DE LA CANETTE .....	47-48	APPLICATIONS .....	109-110
CHANGEMENT DU PIED DE BICHE .....	49-52	BRODERIE .....	109-110
CHANGEMENT DE L'AIGUILLE .....	52-54	PLAQUE DE GRIFFE D'ENTRAÎNEMENT .....	111-114
TABLE DES TISSUS, FILS ET AIGUILLES .....	55-56	POUR ENLEVER LE SUPPORT DE PIED DE BICHE .....	111-114
SÉLECTION DES PROGRAMMES DE POINTS POSSIBLES .....	57-60	6. ENTRETIEN DE LA MACHINE .....	111-114
CHANGEMENT DE DIRECTION DE PIQURE .....	61-66	NETTOYAGE .....	115-126
COUTURE EN MARCHÉ ARRIÈRE .....	67-68	HUILAGE .....	127-130
COUTURE DES TISSUS ÉPAIS (en particulier le JEAN) .....	69-72	7. TABLEAU DES DÉRANGEMENTS .....	131-132
DOUBLE LEVIER DE PIED DE BICHE .....	69-72	REGLAGE DE LA TENSION INFÉRIEURE .....	133-134
5. SELECTING THE STITCH .....	73-74	Nettoyage Du Logement De La Coursière .....	133-134
COUTURE EN POINT DROIT .....	75-76	REMPACEMENT DE L'AMPOULE .....	133
COUTURE AU POINT ZIGZAG .....	77-80	8. <b>Enfilage automatique</b> .....	<b>134</b>
Tension Du Fil Pour Point Zig Zag .....	77-80		
COUTURE D'OURLET INVISIBLE .....	77-80		

## WICHTIGE SICHERHEITSANWEISUNGEN

Sei der Verwendung eines elektrischen Gerätes sollten immer für die Sicherheit grundsätzliche Vorsichtsmaßnahmen getroffen werden, einschließlich:  
**Lesen Sie vor der Verwendung (dieses Gerätes) alle Gebrauchshinweise.**

### **GEFAHRENHINWEIS – zur Verminderung des Risikos eines elektrischen Schlages:**

Ein Apparat, der an das elektrische Netz durch den Stacker angeschlossen ist, sollte nie unbeobachtet bleiben. Sofort nach der Verwendung und vor der Reinigung dieses Apparates soll sein Stecker immer aus der Steckdose gezogen werden.

### **WARNHINWEISE – zur Verminderung des Risikos von Verbrennungen, Feuer, elektrischen Schlägen oder Verletzungen von Personen:**

1. Erlauben Sie nicht, dass dieses Gerät als Spielzeug verwendet wird. Hohe Wachsamkeit ist notwendig, wenn dieses Gerät von oder in der Nähe von Kindern verwendet wird.
2. Benützen Sie dieses Gerät ausschließlich für den im Handbuch beschriebenen Gebrauch. Verwenden Sie nur vom Hersteller empfohlene Zubehörteile, die im Handbuch angegeben sind.
3. Arbeiten Sie nie mit diesem Gerät, wenn es ein beschädigtes Kabel oder einen beschädigten Stecker hat, wenn es nicht richtig funktioniert, wenn es fallen gelassen oder beschädigt wurde oder wenn es ins Wasser gefallen ist. Bringen Sie dieses Gerät zu dem nächstgelegenen zuständigen Händler oder zu einer Service Werkstatt, um es überprüfen, reparieren oder mechanisch einstellen zu lassen.
4. Arbeiten Sie nie mit diesem Gerät, wenn eine der Lüftungsöffnungen verstopft ist. Halten Sie die Lüftungsöffnungen der Nähmaschine und des Fußanlassers frei von Stoffstreifen, Staub und losen Kleidungsstücken.
5. Lassen Sie nie irgendwelche Gegenstände in irgendeine Öffnung fallen oder stecken Sie sie nie hinein.
6. Verwenden Sie das Gerät nicht im Freien.
7. Arbeiten Sie nicht an einem Ort, wo Sprayprodukte oder Sauerstoff verwendet werden.
8. Bevor Sie den Stecker aus der Steckdose ziehen, drehen Sie alle Kontrollknöpfe auf "Aus" ("O").
9. Ziehen Sie den Stecker nicht durch Ziehen am Kabel heraus. Halten Sie den Stecker selbst, wenn Sie ihn herausziehen wollen.
10. Dieses Gerät kann von Kindern ab 8 Jahren und darüber sowie von Personen mit verringerten physischen, sensorischen oder mentalen Fähigkeiten oder Mangel an Erfahrung und Wissen benutzt werden, wenn sie beaufsichtigt oder bezüglich des sicheren Gebrauchs des Gerätes unterwiesen wurden und die daraus resultierenden Gefahren verstehen.
11. Die Maschine darf nur mit einem bestimmten Fußpedal verwendet werden, um Gefährdungen zu vermeiden. Wenn das Fußpedal beschädigt oder defekt ist, muss es durch den Hersteller, seinen Kundendienst oder einer gleichermaßen qualifizierten Person ersetzt werden.
12. Die maximale Leistung der LED-Lampe beträgt 0,3W, die maximale Spannung beträgt DC 5V. Wenn die LED-Lampe beschädigt ist, sollten Sie das Produkt nicht mehr verwenden und es sofort zur Reparatur oder zum Austausch an den Hersteller oder Servicevertreter schicken.
13. Bewahren Sie die Gebrauchsanweisung an einem geeigneten Ort in der Nähe des Gerätes auf. Händigen Sie die Gebrauchsanleitung bei der Weitergabe des Gerätes an Dritte ebenfalls mit aus.
14. Vorsicht - um Verletzungen zu vermeiden:
  - Ziehen Sie den Stecker des Fußanlassers des Geräts ab, wenn Sie es unbeaufsichtigt lassen.
  - Ziehen Sie den Stecker des Fußanlassers aus dem Gerät, bevor Sie Wartungsarbeiten durchführen.

### **GEFAHRENHINWEIS**

1. Langen Sie nicht nach einem Gerät, das ins Wasser gefallen ist. Ziehen Sie sofort den Stecker heraus.
2. Lagern Sie das Gerät nicht an einem Ort oder stellen Sie es nicht dort auf, wo es herunterfallen kann oder in ein Becken gezogen werden oder versinken kann. Stellen oder tauchen Sie es nicht in Wasser oder in eine andere Flüssigkeit.

## WARNHINWEISE

1. Halten Sie Ihre Finger weg von allen sich bewegenden Teilen. Sesondere Vorsicht ist rund um die Nadel der Nähmaschine geboten.
2. Verwenden Sie immer eine saubere Stichplatte. Eine unpassende Stichplatte kann verursachen, daß die Nadel bricht.
3. Verwenden Sie keine verbogenen Nadeln.
4. Während des Nähens sollen Sie den Stoff weder ziehen noch schieben. Dies kann dazu führen, daß die Nadel verschoben wird und bricht.
5. Schalten Sie die Nähmaschine ans, wenn Sie irgendetwas im Bereich der Nadel zu regeln haben, z.3. den Faden in die Nadel einfädeln, die Nadel auswechseln, die Spule auffädeln oder das Sciffchen wechseln, u.s.w.
6. Beim Abnehmen von Deckvorrichtungen, beim Ölen oder bei irgendeiner der im Handbuch angeführten Wartungshandlungen durch den Benutzer muß der Stecker der Nähmaschine aus der Steckdose gezogen werden.
7. Benutzen Sie das Gerät nie auf einer weichen Oberfläche wie einem Bett oder einem Sofa, wo die Lüftungsöffnungen verstopft werden können.

## HEBEN SIE DIESE ANWEISUNG AUF

### Maschinenspezifikationen:

Abmessungen:	41cm × 18cm × 31cm
Gewicht:	6,4 kg
Nennspannung, Nennfrequenz:	230V 50Hz
Nennleistung:	60W
Verwendung der Umgebungstemperatur:	Normale Temperatur
Akustischer Lärmpegel:	weniger als 72db(A)



## BESONDERE TIPPS

Sie arbeiten die ersten Male mit Ihrer Maschine...Sie haben irgendwelche Probleme ?  
Lesen Sie in folgenden Kapiteln nach

- Auswechseln oder Einsetzen der Nadel
  - Aufspulen der Spule für den Unterfaden
  - Einlegen der Spule für den Unterfaden
  - Einstellen der unteren Spannung
  - Wartung der Maschine
- Der mit einer Graduierung von 1 bis 9 versehene Knopf oben links muss auf 5 eingestellt sein.
- Der Oberfaden sowie der Unterfaden müssen dieselbe Stärke haben und müssen vor dem Nähen zusammen nach hinten gezogen werden.
- Die Nadel hat eine flache Seite, die zur hinteren Seite der Maschine ausgerichtet sein muss.
- Bevor Sie die Stichart wählen, muss die Nadel unbedingt in der Höhe sein.
- Das Einlegen des Oberfadens wird von rechts nach links vorgenommen, achten Sie darauf, dass die Fäden sich nicht kreuzen (siehe Zeichnung im oberen Deckel).
- Fädeln Sie den Faden von vorne nach hinten in die Nadel ein.
- Es wird empfohlen, diese Verpackung für einen eventuellen, gefahrlosen Transport dieser Maschine aufzuheben.

## INHALTSVERZEICHNIS

1. HAUPTTEILE DER MASCHINE .....	27 - 28	Fadenspannung für Zickzack-Stich.....	77 - 80
2. DAS ZUBEHÖR .....	29 - 30	DER BLINDSTICH .....	79 - 82
3. VOR DEM NÄHEN.....	31 - 32	ABKANTELN.....	83 - 84
ENTFERNEN DES ANSCHIEBETISCHES .....	33 - 34	KAPPEN.....	85 - 86
Anschluß des Fußanlassers .....	33 - 34	SUPER-NUTZSTICHE.....	85 - 86
HAUPTSCHALTER EINGEBAUTE NÄHLEUCHE .....	33 - 34	NÄHEN VON KNOPFLÖCHERN .....	87 - 94
DER FUSSANLASSER.....	35 - 36	Knopflänge festlegen .....	87 - 94
EINFÄDELN DES OBERFADENS.....	35 - 37	AUFSCHIEDEN VON KNOPFLÖCHERN.....	87 - 94
HERAUFHOLEN DES UNTERFADENS.....	37 - 39	REISSVERSCHLUSS EINNÄHEN .....	95 - 96
DER NÄHBEGINN .....	39 - 44	AUSBESSERN.....	97 - 98
REGULIERUNG DER OBERFADENSPIANNUNG .....	45 - 46	Ausbessern eines Risses.....	97 - 98
4. VORBEREITUNG DES UNTERFADENS .....	47 - 48	Flicken.....	97 - 98
SPULEN.....	49 - 52	APPLIZIEREN .....	99 - 102
EINSETZEN DER SPULE.....	52 - 54	STICKEN.....	103 - 108
AUSWECHSELN DER NÄHFÜSSE .....	55 - 56	STOPFPLATTE.....	109 - 110
AUSWECHSELN DER NADEL.....	57 - 60	ENTFERNEN DES NÄHFUSSHALTERS .....	109 - 110
STOFF, FADEN, NADELTEBELLE .....	61 - 66	6. WARTUNG DER MASCHINE .....	111 - 114
Musterwählknopf.....	67 - 68	REINIGEN .....	111 - 114
ÄNDERUNG DER NÄHRICHTUNG .....	69 - 72	ÖLEN .....	111 - 114
RÜCKWÄRTSNÄHEN .....	69 - 72	7. STÖRUNGSTABELLE .....	115 - 126
Vernähen von dicken Stoffen.....	73 - 74	REGULIERUNG DER UNTERFADENSPIANNUNG ...	127 - 130
Dicke Stoffe.....	75 - 76	Entfernen der Spulenkapsel.....	131 - 132
5. PROGRAMMWahl .....	77 - 80	AUSWECHSELN DER GLÜHBIRNE .....	133 - 134
DER GERADSTICH .....	77 - 80	8. <b>Einfädelhilfe .....</b>	<b>134</b>
DER ZICKZACK-STICH.....	77 - 80		

## BELANGRIJK: VEILIGHEIDSINSTRUCTIES

Wanneer u een elektrisch toestel gebruikt, dient u steeds een aantal belangrijke veiligheidsmaatregelen in acht te nemen, waaronder de volgende:

### LEES ALLE INSTRUCTIES VOOR HET GEBRUIK (VAN DIT TOESTEL). GEVAAR – Voorkom elektrische schokken:

Laat een toestel nooit onbewaakt in het stopcontact steken. Trek de stekker altijd uit onmiddellijk na het gebruik en voor het schoonmaken.

### OPGELET – – Voorkom brand, brandwonden, elektrische schokken of verwondingen:

1. Een naaimachine is geen speelgoed. Indien het toestel wordt gebruikt door kinderen of met kinderen in de buurt dient u goed op te letten.
2. Gebruik de naaimachine uitsluitend waarvoor ze bedoeld is, zoals beschreven in de handleiding. Gebruik enkel door de fabrikant aanbevolen hulpstukken of zoals vermeld in de handleiding.
3. Gebruik geen toestellen met een beschadigde stekker of snoer, toestellen die niet naar behoren werken, die zijn gevallen of werden beschadigd of toestellen die in het water zijn gevallen. Breng dergelijke toestellen ter inspectie, reparatie van elektrische of mechanische afstelling binnen bij een erkend dealer of onderhoudscentrum.
4. Gebruik de naaimachine niet indien één van de ventilatieopeningen versperd is. Hou de ventilatieopeningen van de naaimachine en het voetpedaal vrij van stof, pluïsjes en losse stukken stof.
5. Steek geen voorwerpen in de openingen en zorg dat er geen voorwerpen kunnen invallen.
6. Gebruik de naaimachine nooit buiten.
7. Gebruik het toestel niet op een plaats waar aerosolproducten (spuitbussen) worden gebruikt of waar zuurstof wordt toegediend.
8. Om het toestel uit te schakelen zet U alle bedieningstoetsen uit (positie "O"); vervolgens trekt u de stekker uit het stopcontact.
9. Trek de stekker niet uit door aan het snoer te trekken, maar neem de stekker zelf vast.
10. Deze machine kan gebruikt worden door kinderen van 8 jaar en ouder, mensen met verminderde fysieke, sensorische of geestelijke capaciteiten of gebrek aan kennis en ervaring, mits dat onder toezicht gebeurt of instructie gegeven is hoe ze de machine veilig kunnen gebruiken en zij de gevaren begrijpen die ermee samenhangen. Kinderen mogen niet spelen met de machine.
11. Om gevaar te voorkomen mag de machine alleen worden gebruikt met het daarvoor bedoelde voetpedaal. Als het voetpedaal defect of beschadigd is, moet het worden vervangen door de producent, een dealer of een erkende onderhoudstechnicus.
12. The LED lamp maximum power is 0.3W, maximum voltage is DC 5V. If the LED light is damaged, you should not use the product and send it to the manufacture or service agent to repair or replace at once.
13. Bewaar de instructies waar u ze gemakkelijk terug kunt vinden, bijvoorbeeld dicht bij de machine. Geef u de machine door aan iemand anders, geef de gebruiksaanwijzing er dan bij.
14. Caution - to avoid injury:
  - a. Unplug the foot controller of the appliance when leaving it unattended.
  - b. Unplug the foot controller of the appliance before carrying out any maintenance.

### GEVAAR

1. Als het toestel in het water valt, probeer het dan niet beet te pakken. Trek in dat geval onmiddellijk de stekker uit.
2. Zet het toestel niet op een plaats waar het in een bad, wastafel zou kunnen vallen of zou kunnen worden getrokken en berg het steeds veilig op. Plaats het toestel nooit in water of in een andere vloeistof en zorg dat het hier ook niet in kan vallen.

## OPGELET

1. Hou uw vingers uit de buurt van alle bewegende onderdelen. Pas vooral goed op voor de naald van de machine.
2. Gebruik steeds de juiste steekplaat. Door het gebruik van een verkeerde plaat kan de naald breken.
3. Gebruik geen kromme naalden.
4. Duw of trek niet aan de stof terwijl u stikt. Hierdoor kan de naald immers buigen, zodat ze uiteindelijk breekt.
5. Schakel de naaimachine uit ("O") wanneer u handelingen verricht in de buurt van de naald zoals het bedraden van de naald, het vervangen van de naald, het bedraden van het klosje, het vervangen van de persvoet, enz.
6. Trek steeds de stekker uit de naaimachine wanneer u een beschermplaat verwijdert, evenals om het toestel te smeren, een onderhoudsbeurt te geven of een aanpassing door te voeren zoals beschreven in de handleiding.
7. Bedien de naaimachine nooit op een zachte ondergrond zoals een bed of zetel, want dan kunnen de ventilatie–openingen versperd worden.

## BEWAAR DEZE INSTRUCTIES

### Machinespecificaties:

Afmetingen:	41cm × 18cm × 31cm
Massa van de uitrusting:	6,4 kg
Nominale spanning, Nominale frequentie:	230V 50Hz
Nominale invoer:	60W
Gebruik van de omgevingstemperatuur:	Normale temperatuur
Akoestisch geluidsniveau:	minder dan 72db(A)

## AANBEVELINGEN

Kleine moeilijkheden?

Raadpleeg volgende rubrieken:

- De naald vervangen
  - Het opwinden van de spoel
  - Het inzetten van het spoelklosje
  - Het regelen van de benedendraad spanning
  - Het onderhoud van de machine
- 
- De regelknop voor de bovendraadspanning (Gegradueerd van 1 to 9) moet steeds op 5 staan.
  - De boven-en onderdraad moeten dezelfde dikte hebben.
  - Alvorens te naaien, beide draden samen naar achter trekken.
  - Het inrijgen van de bovendraad moet van rechts naar links gebeuren, de draden mogen nooit elkaar kruisen (zie schema op de machine)
  - De draad steeds van voor naar achter door het naaldoog steken.

Wij raden U aan om de originele verpakking van uw naaimachine te bewaren zodat deze bij een eventueel transport voldoende beschermd wordt.

Bewaar de verpakking om deze in geval mogelijke reparatie van uw machine in terug te kunnen zenden.

## INHOUD

1. VOORNAAMSTE ONDERDELEN .....	27-28	BLINDZOMEN.....	77-80
2. TOEBEHOREN .....	29-30	FESTONNEREN .....	77-80
3. VOOR U MET NAAIEN BEGINT.....	31-32	OVERLOCKEN .....	79-82
AFNEMEN VAN DE VERLENGTAFEL .....	33-34	ELASTISCHE STEKEN .....	83-84
AANSLUITING VAN HET PEDAAL EN STROOMSNOER .....	33-34	KNOOPSGATEN .....	85-86
INRIJGEN VAN DE BOVENDRAAD .....	33-34	Lengte Van Het Knoopsgat .....	87-94
OPHALEN VAN DE SPOELDRAAD .....	35-36	Opensnijden Van Het Knoopsgat .....	95-96
PROEFNAAIEN .....	35-37	INZETTEN VAN RITSSLUITINGEN .....	97-98
REGELEN VAN DE DRAADSPANNING .....	37-39	REPARATIE VAN KLEDINGSTUKKEN.....	97-98
4. U BEGINT OP UW MACHINE .....	39-44	Verstellen .....	97-98
OPWINDEN VAN DE SPOEL .....	45-46	Reparatie Van Een Scheur of Winkelhaak.....	99-102
INZETTEN VAN DE SPOEL .....	47-48	APPLIQUEREN.....	103-108
VERANDEREN VAN DE PERSVOET .....	49-52	BORDEURWERK .....	109-110
VERANDEREN VAN DE NAALD .....	52-54	Stopwerkplaatje .....	109-110
STOF, GAREN-EN NAALDTABEL .....	55-56	Verwijderen Van De Voethouder .....	111-114
STEEKKEUZEKNOP .....	57-60	6. ONDERHOUD.....	111-114
EEN RECHTE HOEK MAKEN .....	61-66	SCHOONMAKEN.....	111-114
ACHTERUITNAAIEN .....	67-68	SMEREN .....	115-126
HET NAAIEN VAN STOFFEN VAN VERSCHILLENDE DIKTE .....	69-72	7. CONTROLETABEL .....	127-130
DUBBELE FUNCTIE PERSVOETHEFBOOM .....	69-72	REGELEN VAN DE SPOELDRAADSPANNING .....	131-132
5. KIEZEN VAN DE STEEK .....	73-74	SCHOONMAKEN VAN DE GRIJPER.....	133-134
RECHTUIT NAAIEN.....	75-76	VERVANGEN VAN HET LAMPJE .....	133-134
ZIGZAG NAAIEN .....	77-80	8. <b>Naaldinrijger .....</b>	<b>134</b>
Draadspanning Voor Zigzag Naaien.....	77-80		

## IMPORTANTI ISTRUZIONI DI SICUREZZA

Quando si utilizzano apparecchiature elettriche, occorre osservare sempre le elementari norme in materia di sicurezza, compreso quanto segue:

**Leggere tutte le istruzioni prima di utilizzare questa apparecchiatura. PERICOLO – Onde ridurre il rischio di scosse elettriche:**

Mai lasciare incustodita un'apparecchiatura se essa è collegata alla rete. Sempre disinserire l'apparecchiatura dalla presa di corrente subito dopo l'utilizzo e prima della pulitura.

**ATTENZIONE – Onde ridurre il rischio di bruciature, incendi, scosse elettriche, o lesioni a persone:**

1. Non consentire che venga utilizzata come giocattolo. E necessario prestare particolare attenzione allorché questa apparecchiatura viene utilizzata da, o vicino ad, un bambino.
2. Utilizzare quest'apparecchiatura solo per lo scopo cui è destinata, come da manuale. Utilizzate soltanto accessori raccomandati dal fabbricante o contenuti in questo manuale.
3. Mai far funzionare quest'apparecchiatura se il cordone o la spina sono danneggiati. Se non funziona adeguatamente, se è caduto/a per terra o se è danneggiato/a oppure se è finito/a nell'acqua. Ritornare l'apparecchiatura al rivenditore autorizzato più vicino od al centro riparazioni perché vengano eseguiti i controlli del caso od eventuali riparazioni e regolazioni elettriche e/o meccaniche.
4. Mai far funzionare l'apparecchiatura con qualsiasi presa d'aria bloccata. Mantenere le aperture di ventilazione della macchina per cucire e curate che il comando a pedale non sia attorniato da filacci, polvere o panni sporchi.
5. Non lasciare cadere né inserire mai oggetti nelle aperture.
6. Non utilizzare in esterni.
7. Non far funzionare quando vengono utilizzati prodotti spray o quando viene amministrato ossigeno.
8. Per scollegare, posizionate tutti i comandi su "Off" ("O"), e poi togliete la spina dalla presa.
9. Non scollegare tirando sul cordone. Per scollegare, afferrare la spina e non il cordone.
10. La macchina può essere utilizzata da bambini con più di 8 anni, persone con ridotte capacità fisiche, sensorie o mentali solamente se ben a conoscenza delle istruzioni per l'utilizzo e dei rischi o se controllati da un supervisore.
11. La macchina deve essere utilizzata solo con il piedino di controllo appositamente progettato, per evitare pericoli. Se il piedino di controllo è danneggiato o rotto deve essere sostituito dal produttore o dal suo agente di servizio o persona di pari qualifica.
12. La potenza massima della lampada a LED è di 0,3W, la tensione massima è di 5V DC. Se la lampada a LED è danneggiata, non si deve utilizzare il prodotto e inviarlo al produttore o all'agente di servizio per la riparazione o la sostituzione in una sola volta.
13. Tenere le istruzioni a portata di mano, vicino alla macchina e se date la macchina ad altre persone consegnate anche le istruzioni.
14. Attenzione - per evitare lesioni:
  - Scollegare il comando a pedale dell'apparecchio quando lo si lascia incustodito.
  - Scollegare il comando a pedale dell'apparecchio prima di effettuare qualsiasi manutenzione.

## AVVISO DI PERICOLO

1. Non toccate un'apparecchiatura finita nell'acqua. Scollegate subito.
2. Non collocate né immagazzinate apparecchiatura se esse possono cadere od essere spinte in una vasca oppure in un lavandino. Non collocate né lasciate cadere nell'acqua o in altri liquidi.

## AVVERTENZA

1. Mantenere le dita lontane da ogni parte mobile. Particolare attenzione va prestata all'ago della macchina da cucire.
2. Utilizzare sempre le giuste piastre per l'ago. La piastra sbagliata può causare la rottura dell'ago
3. Non utilizzare aghi curvi.
4. Non tirare o spingere il tessuto mentre cucite. Potrebbe far incurvare l'ago fino a romperlo.
5. Spegner la macchina da cucire (su "O") se volete apportare aggiustamenti alla zona dove c'è l'ago, ad es infilare l'ago, cambiarlo, infilare la spola, cambiare il premistoffa a pedale, ecc.
6. Scollegare sempre la macchina per cucire dalla presa elettrica quando aprite la macchina, quando lubrificate, o quando effettuate aggiustamenti e riparazioni menzionati nel manuale d'istruzioni per l'uso.
7. Mai far funzionare su di una superficie morbida come un letto od un divano, laddove le prese d'aria possano risultare bloccate.

## CONSERVATE QUESTE ISTRUZIONI

### Specifiche della macchina:

Dimensioni:	41cm × 18cm × 31cm
Massa dell'attrezzatura:	6,4 kg
Tensione nominale, frequenza nominale:	230V 50Hz
Ingresso nominale:	60W
Utilizzando la temperatura ambiente:	Temperatura normale
Livello di rumore acustico:	meno di 72db(A)



## RACCOMANDAZIONI

Usate la macchina da cucire per la prima volta...

In caso di problemi, consultate i seguenti paragrafi:

- Sostituzione o inserimento dell'ago
  - Riempimento della spoline
  - Sistemazione della spolina
  - Regolazione della tensione inferiore
  - Manutenzione della macchina
- 
- Il selettore graduato da 1 a 9 in alto a sinistra deve essere su 5.
  - Il filo superiore ed il filo inferiore devono avere la stessa grossezza; prima di cucire vanno tirati insieme all'indietro.
  - L'ago possiede un lato piatto che deve essere rivolto verso la parte posteriore della macchina.
  - Prima di selezionare il punto l'ago deve trovarsi sempre in alto.
  - Il filo superiore deve essere infilato da destra verso sinistra facendo attenzione a non incrociare i fili (vedi schema sul coperchio superiore della macchina).
  - Introdurre il filo nella cruna dell'ago dal di fronte (ossia dal davanti verso il retro della macchina).
- Si consiglia di conservare l'imballaggio originale per un eventuale trasporto successivo della macchina.

## INDICE

1. ELENCO DEI COMPONENTI .....	27-28	Tension del filo per il punto zig-zag .....	77-80
2. ACCESSORI .....	29-30	CUCITURA D'ORLO INVISIBILE .....	77-80
3. PRIMA DI INIZIARE A CUCIRE .....	31-32	I PUNTI .....	79-82
TAVOLETTA DI PROLUNGA .....	33-34	SOPRAGGITTO .....	83-84
COLLEGAMENTO DELLA MACCHINA E DEL PEDALE		PUNTO ELASTICO .....	85-86
ALLA LINEA ELETTRICA .....	33-34	ASOLE .....	87-94
INFILATURA DEL FILO SUPERIORE .....	35-36	Lunghezza dell'asola .....	95-96
PER FAR RISALIRE IL FILO INFERIORE .....	35-37	Apertura delle asole .....	97-98
CUCITURA DI UN CAMPIONE .....	37-39	APPLICAZIONE DI CERNIERE LAMPO .....	97-98
REGOLAZIONE DELLA TESIIONE DEI FILI .....	39-44	RAMMENDO .....	97-98
4. RIEMPIMENTO DELLA SPOLINA .....	45-46	Rattoppo .....	99-102
SISTEMAZIONE DELLA SPOLINA .....	47-48	Rammendo di uno strappo .....	103-108
SOSTITUZIONE DEL PIEDINO PREMISTOFFA .....	49-52	APPLICAZIONE DI BOTTONI .....	109-110
SOSTITUZIONE DELL'AGO .....	52-54	RICCAMI .....	109-110
PRIMA DI SELEZIONARE IL PUNTO TABELLA TESSUTI,		Piastra da rammendo .....	111-114
FILI ED AGHI .....	55-56	Rimozione della staffa di supporto del piendo .....	111-114
PER INIZIARE A CUCIRE SELEZIONE DEI PUNTI .....	57-60	6. MANUTENZIONE DELLA MACCHINA .....	111-114
CAMBIO DI DIREZIONE DI CUCITURA .....	61-66	PULIZIA .....	115-126
CUCITURA IN MARCIA INDIETRO .....	67-68	LIBRIFICAZIONE .....	127-130
CUCITURA DI TESSUTI DI GROSSO SPESSORE .....	69-72	7. PICCOLI INCONVENIENTI .....	131-132
LEVA PER DOPPIO SOLLEVAMENTO DEL PIENDINO		REGOLAZIONE DELLA TENSIONE INFERIORE .....	131-132
PREMISTOFFA .....	73-74	Pulizia del supporto della crochet .....	133-134
5. SELEZIONE DEL PUNTO .....	75-76	SOSTITUZIONE DELLA LAMPADINA .....	133-134
CUCITURA DIRITTA .....	77-80	8. <b>Filettatrice ad ago .....</b>	<b>134</b>
CUCITURA A ZIG-ZAG .....	77-80		

Section

1

1. NAMES OF PARTS / NOMBRE DE LAS PARTES / NOM DES PIÈCES / HAUPTTEILE DER MASCHINE / VOORNAAMSTE ONDERDELEN / ELENCO DEI COMPONENTI

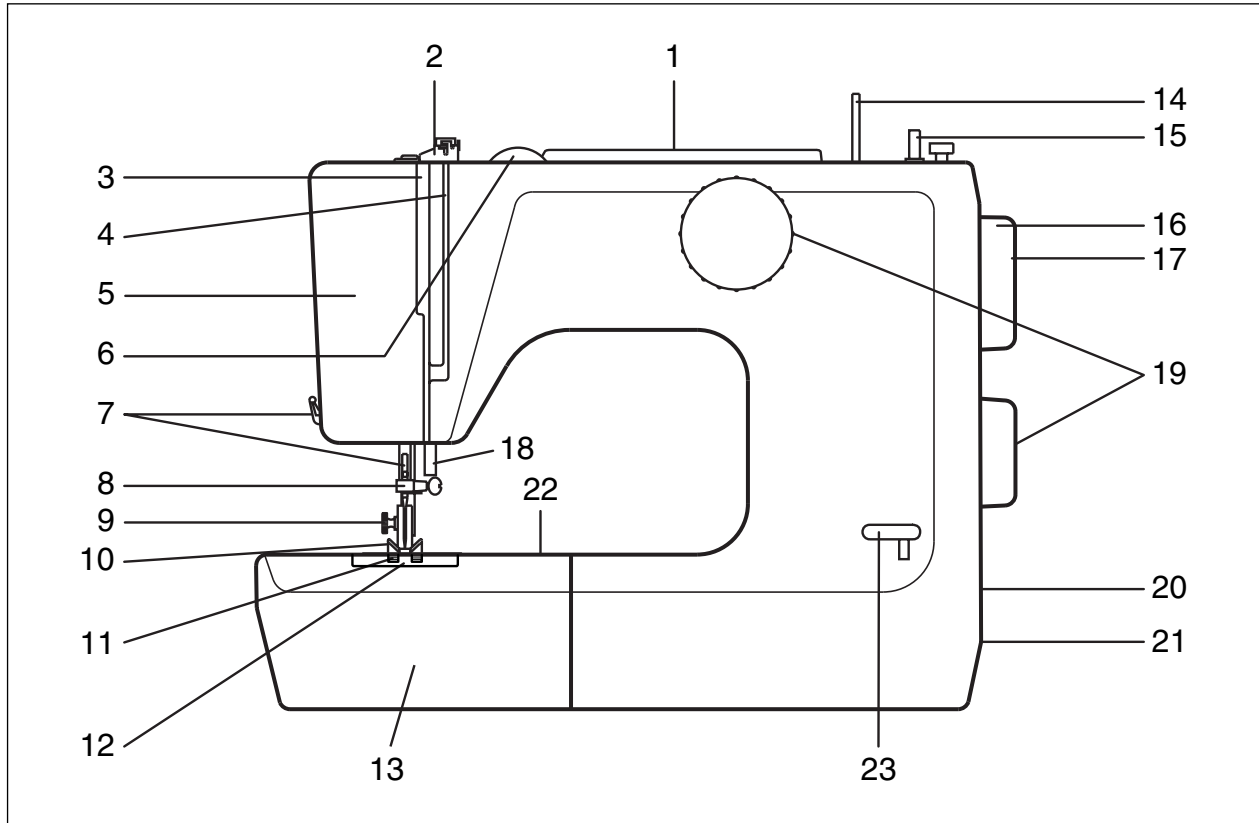

English	Español	Français	Deutsch	Dutch	Italiano
1. Handle	1. Manija	1. Poignée	1. Tragegriff	1. Handvat	1. Maniglia
2. Thread guide for bobbin winding	2. Guía para enhebrar el hilo	2. Guide-fil pour le bobinage de la canette	2. Fadenführung zum Spulen	2. Draadgeleider voor opwinden van spoel	2. Guidafile per il riempimento della spolina
3. Take-up lever	3. Tira hilo	3. Tendeur de fil	3. Gelenkfadenheber	3. Aantrekhefboom	3. Tendifilo
4. Upper tension plate	4. Guía del hilo superior	4. Couvercle de la tension supérieure	4. Oberfadenspannung	4. Bovenspanningsplaatjes	4. Piatto di tensione superiore
5. Face cover	5. Tapa frontal	5. Couvercle latéral	5. Frontklappe	5. Lampkap	5. Coperchio laterale
6. Upper thread tension dial	6. Control de la tensión del hilo superior	6. Bouton de tension du fil supérieur	6. Rad zur Regulierung der Oberfadenspannung	6. Regelknop voor boven-draadspanning	6. Manopola di tensione del filo superiore
7. Thread cutter	7. Cuchilla para cortar el hilo	7. Coupe-fil	7. Fadenabschneider	7. Draadsnijmesje	7. Tagliafilo
8. Thread guide for upper threading	8. Guía del hilo superior	8. Guide du fil supérieur	8. Fadenführung	8. Bovendraadgeleider	8. Guidafile superiore
9. Presser foot thumb screw	9. Tornillo del pie prensatela	9. Vis de fixation du pied-de-biche	9. Feststellschraube des Nähfußhalters	9. Klemschroef van persvoet	9. Vite di fissaggio del piedino premistoffa
10. Presser foot	10. Pie prensatela	10. Pied-de-biche	10. Nähfuß	10. Persvoet	10. Piedino premistoffa
11. Feed dog	11. Dientes	11. Griffe d'entraînement	11. Transporteur	11. Transporteur	11. Trasportatore
12. Needle plate	12. Placa de la aguja	12. Plaque-aiguille	12. Stichplatte	12. Steekplaat	12. Placca ago
13. Extension table. (Accessory box)	13. Tablero de extensión (Caja de accesorios)	13. Table d'extension (Boîte accessoires)	13. Anschlagetisch und Zubehörkästchen	13. Verlengtafel	13. Tavoleta di prolunga (cassetto accessori)
14. Spool pin	14. Porta carretel	14. Porte-bobine (escamotable)	14. Garnrollenhalter	14. Klospennen	14. Portarocchetto
15. Bobbin winding spindle	15. Devanador	15. Axe de bobinage de la canette	15. Spulerspindel	15. As voor opwinden van spoel	15. Alberino avvolgitore della spolina
16. Handwheel	16. Volante	16. Volant	16. Handrad	16. Handwiel	16. Volantino
17. Declutch knob	17. Seguro del volante	17. Bouton de débrayage	17. Umschalt-Knopf (Nähen-Spulen)	17. Ontkoppelingsknop	17. Bottone di disinnesto
18. Presser foot lifter	18. Elevador del pie prensatela	18. Releveur de pied de biche	18. Fübchenheber	18. Persvoethefboom	18. Leva alza piedino premistoffa
19. Pattern selection dial*	19. Control para seleccionar la puntada*	19. Cadran de sélection du point*	19. Musterwählknopf (Programm-Selector)*	19. Patroonkeuzeknop*	19. Manopola di selezione dei punti*
20. Socket	20. Enchufe	20. Prise de courant	20. Steckergehäuse	20. Stopcontact	20. Presa di corrente
21. Switch	21. Interruptor	21. Interrupteur de moteur	21. Schalter für Licht und Maschine	21. Motorschakelaar	21. Interruttore motore
22. Free arm	22. Brazo libre	22. Bras libre	22. Freiarm	22. Vrije arm	22. Braccio libero
23. Reverse sewing lever	23. Palanca para coser en reversa	23. Levier de marche arrière	23. Taste zum Rückwärtsnähen	23. Achteruitnaaiknop	23. Leva marcia indietro
* 7 & 19 differs from country to country.	* 7 & 19 son diferentes de un país a otro.	* Les pièces 7 et 19 peuvent être différentes selon les pays.	* Nr. 7 u. 19 können von Land zu Land unterschiedlich sein.	* 7 & 19 kunnen van land tot land verschillen.	* 7 & 19 possono variare da un paese all'altro.

Section  
**2**

**2. ACCESSORIES / ACCESORIOS / ACCESSOIRES / ZUBEHÖR / TOEBEHOREN / ACCESSORI**

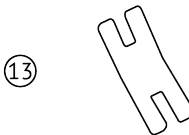
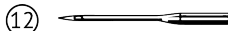
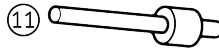
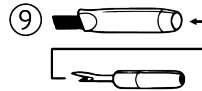
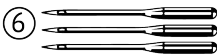
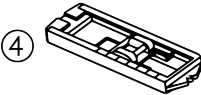
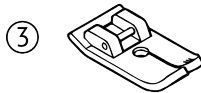

## 2. ACCESSORIES / ACCESORIOS / ACCESSOIRES / ZUBEHÖR / TOEBEHOREN / ACCESSORI

### Deutsch

1. Zickzack-Nähfuß (an der Maschine)
2. Reißverschlussfuß
3. Geradstichfuß
4. Knopflochfuß
5. Stick- und Stopfplatte
6. Organ Nadeln
7. Spulen (3 Stück)
8. Kantenlineal
9. Pinsel und Nahttrenner
10. Schraubenzieher
11. Garnrollenstift
12. 2x Denim Nadeln
13. Jeans Support
14. Staubschutzhülle

### English

1. Zigzag sewing foot (on machine)
2. Zipper foot
3. Straight Stitch foot
4. Buttonhole foot
5. Darning Plate
6. Organ Needles
7. Bobbins (3 pcs.)
8. Edge Guide
9. Brush and Seam Ripper
10. Screwdriver
11. Spool pin
12. 2x Denim Needles
13. Jeans Support
14. Dust Cover

### Français

1. Pied Zigzag (monté sur la machine)
2. Pied de biche fermeture glissière
3. Pied à point droit
4. Pied pour boutonnères
5. Plaque à broder et à repriser
6. Aiguilles Organ
7. Canettes 3x
8. Guide couture
9. Brosse et Couteau à boutonnière
10. Tournevis
11. Broche de la bobine
12. Aiguilles Denim 2x
13. Passe épaisseur
14. Housse de protection

### Español

1. Pie de costura zig-zag (en la máquina)
2. Pie para coser cierres
3. Pie de punto recto
4. Pie para ojales
5. Placa de zurcir
6. Juego de agujas Organ
7. Canillas 3x
8. Guía para coser bordes/ acolchados
9. Cepillo/abreojales
10. Destornillador
11. El pin de la bobina
12. Agujas denim 2x
13. Jeans Support
14. Cubierta de protección

### Dutch

1. Zigzagvoet (op de machine gemonteerd)
2. Ritssluitingvoet
3. Rechte steekvoet
4. Knoopsgatenvoet
5. Stopplaat
6. Set naalden Organ
7. Spoelen 3x
8. Geleider voor doorstikken/ quilten
9. Tornmesje/borsteltje
10. Schroevendraaier
11. Spoelpin
12. Denim Naalden 2x
13. Jeans Support
14. Beschermpjes

### Italiano

1. Piedino zig-zag (montato sulla macchina)
2. Piedino per cerniere lampo
3. Piedino punto dritto
4. Piedino per asola
5. Piastra da rammendo
6. Aghi Organ
7. Spoline 3x
8. Bordo diritto
9. Taglia asole
10. Cacciaviti
11. Spilla da bobina
12. Aghi Denim 2x
13. Jeans support
14. Copertura di protezione

Section  
**3**

English

Español

### 3. BEFORE SEWING

The machine is stored in flat-bed style which makes your work easier for ordinary sewing.

### 3. ANTES DE EMPEZAR A COSER

La máquina se presenta en forma plana para hacer más fácil su labor en la costura normal.

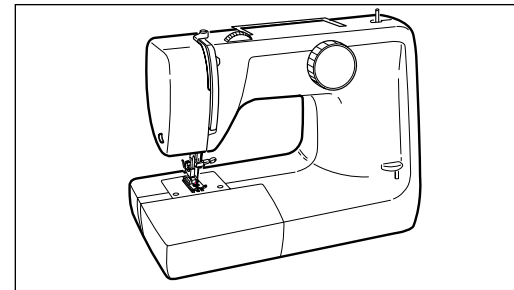

### DETACHABLE EXTENSION TABLE

Remove the table (accessory box) and the machine is used as a free-arm machine.

### TABLERO DE EXTENSIÓN RETIRABLE

Quitar esta parte (conteniendo accesorios) y la máquina se puede usar con el brazo libre.

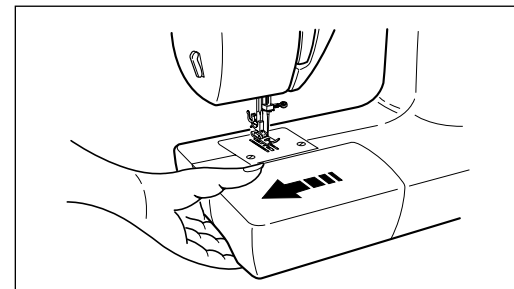

The free-arm is more convenient to sew or embroider; trousers, sleeves, cuffs of T-shirts, blouses, etc. Reverse the above steps to attach the extension table.

El brazo libre es recomendable para coser o bordar pantalones, mangas, puños de camisas, blusas, etc. Colocar nuevamente la caja de accesorios.

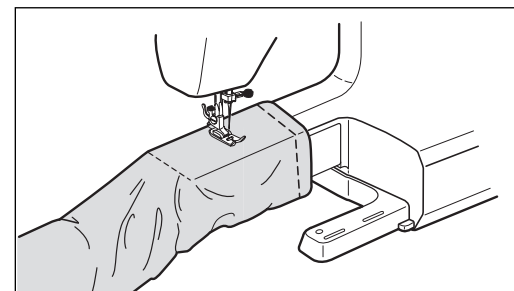

Français	Deutsch	Dutch	Italiano
<p><b>3. AVANT DE COMMENCER A COUDRE</b></p> <p>La machine est rangée sur un support plat, ce qui facilite le travail usuel de couture.</p>	<p><b>3. VOR DEM NÄHEN</b></p> <p>Für einfache Näharbeiten sollte der flache Anschietisch verwendet werden. Dadurch wird die Arbeitsfläche vergrößert und somit das Nähen erleichtert.</p>	<p><b>3. VOOR U MET NAAIEN BEGINT</b></p> <p>De machine op een vlakke ondergrond opstellen wat het gewone naaiwerk vergemakkelijkt.</p>	<p><b>3. PRIMA DI INIZIARE A CUCIRE</b></p> <p>La macchina è installata su un supporto piatto che facilita il normale lavoro di cucitura.</p>
<p><b>TABLE D'EXTENSION ESCAMOTABLE</b></p> <p>Enlevez la tablette pour utiliser la machine en bras libre.</p>	<p><b>ENTFERNEN DES ANSCHIEBETISCHES</b></p> <p>Ziehen Sie den Anschietisch in Pfeilrichtung nach vorne weg und Sie können im Nu den Freiarm benutzen.</p>	<p><b>AFNEMEN VAN DE VERLENGTAFEL</b></p> <p>Na het afschuiven van de verlengtafel kan men de machine met vrije arm gebruiken.</p>	<p><b>TAVOLETTA DI PROLUNGA</b></p> <p>Sfilate la tavoletta per utilizzare la macchina a braccio libero.</p>
<p>Le bras libre est commode pour coudre ou pour broder, des pantalons, manches, manchettes de T-shirts, blouses, etc. Procédez selon la méthode inverse pour remettre la table d'extension.</p>	<p>Schwer zugängliche Stellen wie Manschetten, Ärmel, Hosenbeine usw. können mit dem Freiarm mühelos genäht werden. Taschen aufnähen, Steppnähte an Kleidern, Mänteln....., alles kein Problem mehr.</p>	<p>Door de machine met vrije arm te gebruiken, kan men broeken, mouwen en opslagen van T-shirts, bloezen enz. gemakkelijk naaien of borduren. Om de verlengtafel weer te monteren, de bovenstaande instructies in omgekeerde volgorde uitvoeren.</p>	<p>L'uso della macchina a braccio libero permette di cucire o di ricamare con grande facilità pantaloni, maniche e polsini di camicia, camicette, ecc. Per riposizionare la tavoletta, eseguite la stessa operazione indicata al punto precedente ma in senso inverso.</p>



Section  
**3**

English

Español

To open the lid of the accessory box, pull it open, as illustrated.

Para abrir la tapa de la caja de accesorios, jalarla como se indica.

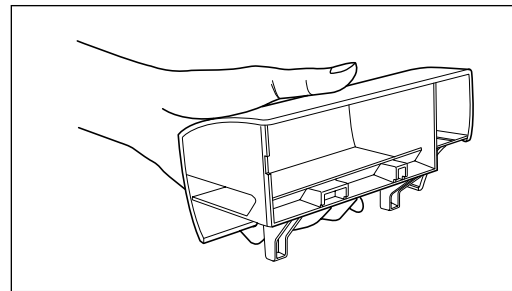

**CONNECTING FOOT CONTROLLER AND POWER CORD**

Connect foot controller and power cord ① ② . Before plugging in your machine, be sure that the voltage is the same as that of your machine (written on a plate at back of machine).

Switch on power to the machine and turn on the sewing light. Switch off power to the machine and turn off the sewing light.

**CONEXIÓN DEL PEDAL Y CABLE DE CORRIENTE**

Conectar el pedal y el cable de corriente siguiendo los pasos ① y ②. Antes de conectar la clavija de la máquina, asegurarse de que el voltaje de la máquina sea igual que el de su toma de corriente.

(\* el voltaje está escrito sobre una placa en la parte posterior de la máquina.)

Accione el botón de la máquina, para el funcionamiento del pedal y del foco.  
OFF - Apagado  
ON - Encendido

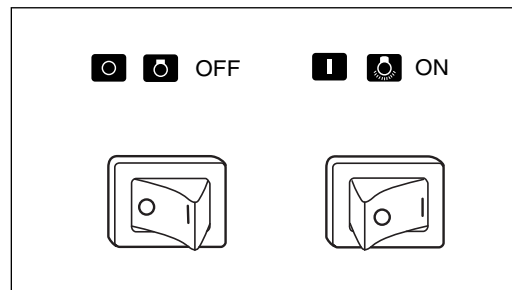
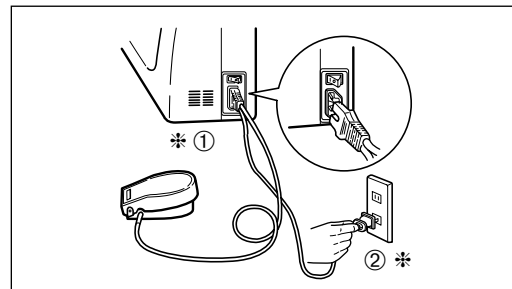

Français	Deutsch	Dutch	Italiano
<p>Pour ouvrir le couvercle de la boîte d'accessoires, tirez-le comme illustré.</p>	<p>Das Zubehör ist im Anschietisch integriert. Zum Öffnen der Box heben Sie nur die Klappe in Pfeilrichtung an.</p>	<p>Om het vakje met accessoires te openen gaat men tewerk zoals wordt afgebeeld.</p>	<p>Tirate nella direzione della freccia il coperchio del cassetto degli accessori per aprirlo.</p>

### CONNEXION DE LA PÉDALE ET DU FIL ELECTRIQUE

Connectez la pédale et le fil électrique ①,②.

Avant de brancher votre machine, assurez-vous que la tension est la même que celle de votre machine (voyez l'inscription au dos de la machine). La tension varie d'un pays à l'autre.

Poussez sur l'interrupteur du moteur et allumez la lumière. Lorsque vous n'utilisez pas votre machine, veillez à l'éteindre ou à la débrancher.

### Anschluß des Fußanlassers

Verbinden Sie Fußanlasser und Kabel wie abgebildet ①,②.

Bevor Sie die Maschine anschließen, beachten Sie bitte, daß die Netzspannung mit der Angabe auf der Rückseite der Maschine übereinstimmt.

\* Die Angaben sind von Land zu Land unterschiedlich.

### HAUPTSCHALTER EINGEBAUTE NÄHLEUCHE

Das Nählicht ist in der Frontplatte eingebaut und beleuchtet nur das Arbeitsfeld. Das Nählicht und die Maschine werden mittels des auf der Handradseite befindlichen Kippschalters aus- und eingeschaltet. Wechseln der Glühbirne Seite 100.

### AANSLUITING VAN HET PEDAAL EN STROOMSNOER

Pedaal en stroomsnoer aansluiten ①,②.

Voor u de stekker in de machine steekt, goed opletten of de spanning dezelfde is als vermeld staat op het plaatje achteraan op de machine.

\* De netspanning verschilt van land tot land.

De schakelaar indrukken zodat het lampje brandt.

Wanneer u de machine niet gebruikt, vergeet ze dan niet uit te schakelen of de stekker uit te trekken.

### COLLEGAMENTO DELLA MACCHINA E DEL PEDALE ALLA LINEA ELETTRICA

Collegate pedale e filo di alimentazione della macchina ①,②.

Prima di collegare la macchina da cucire, assicuratevi che la tensione della linea elettrica sia quella indicata sulla macchina (vedere la targhetta sul retro).

La tensione varia da un paese all'altro.

Premete l'interruttore del motore ed accendete la luce. Quando non utilizzate la macchina, ricordate sempre di spegnerla o scollegarla.

## Section 3

### English

The more you press the foot controller, the faster the machine runs.

### Español

A mayor presión del pedal, mayor será la velocidad con que la máquina coserá.

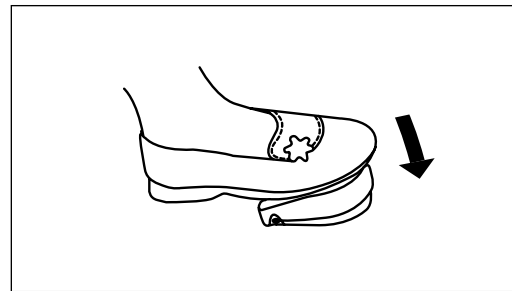

### THREADING UPPER THREAD

Raise the presser foot lifter. Raise the take-up lever to the highest position by turning the handwheel towards you. Thread following numbers ①-⑥. Pass the thread through guide ①.

### ENHEBRAMIENTO DEL HILO SUPERIOR

Levantar el elevador del pie prensatela. Levantar el tira hilo a su posición más alta girando el volante hacia Ud. Para enhebrar seguir los pasos del ① al ⑥. Pasar el hilo a través de la guía ①.

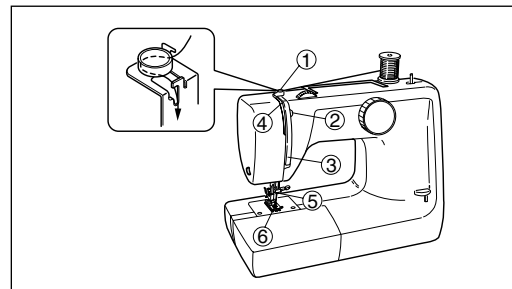

Lead thread through either side of tension disc ②. Hook the thread under the guide ③ as shown.

Jalar el hilo hacia el frente y pasarlo por cualquier unidad de la guía ②. Enhebrar el hilo en la guía ③ y jalar el hilo hacia arriba para insertarlo en el resorte.

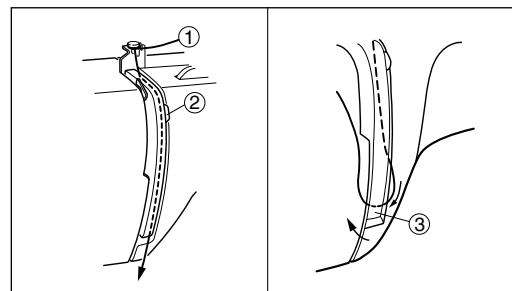

Français	Deutsch	Dutch	Italiano
<p>Plus vous appuyez sur la pédale, plus la machine fonctionne vite.</p>	<p><b>DER FUSSANLASSER</b></p> <p>Mittels des Fußanlassers wird die Nähgeschwindigkeit reguliert. Stellen Sie ihn so auf, daß Sie den Anlasser bequem erreichen können. Langsam nähen - leichter Fußdruck. Schnell nähen - Pedal stärker, nötigenfalls bis zum Anschlag drücken.</p>	<p>Hoe dieper u het pedaal indrukt, des te sneller werkt de machine.</p>	<p>Più si spinge sul pedale, più si aumenta la velocità di funzionamento della macchina.</p>
<p><b>ENFILAGE DU FIL SUPERIEUR</b></p> <p>Relevez le pied-de-biche. Placez le tendeur de fil à sa position la plus haute en tournant le volant vers vous. Enfilez en suivant les numéros ① ~ ⑥. Faites passer le fil par le guide-fil ①.</p>	<p><b>EINFÄDELN DES OBERFADENS</b></p> <p>Nähfußheber nach oben und Gelenkfadenhebel in höchste Stellung bringen, indem Sie das Handrad auf sich zu drehen. Einfädeln in der Reihenfolge ① - ⑥. Führen Sie den Faden durch die Fadenführung ①.</p>	<p><b>INRIJGEN VAN DE BOVENDRAAD</b></p> <p>Zet de persvoethefboom omhoog. De aantrekhefboom in de hoogste stand zetten door het handwiel naar u toe te draaien. Inrijgen volgens nummer ① ~ ⑥. De draad door geleider leiden ①.</p>	<p><b>INFILATURA DEL FILO SUPERIORE</b></p> <p>Alzate il piedino premistoffa. Ruotate il volantino verso di voi fino a quando il tendifilo sarà nella sua posizione più alta. Infilate seguendo i numeri da ① a ⑥. Fate passare il filo attraverso il guidafile ①.</p>
<p>Puis entre les deux disques du tendeur ②. Accrochez-le au guide ③, de bas en haut et droit à gauche.</p>	<p>Faden senkrecht durch die Spannungsscheiben hindurchführen ②. Von unten nach oben in die Fadenanzugsfeder einhaken ③.</p>	<p>Vervolgens tussen de twee spanschijfjes leiden ②. De draad onder de geleider haken, zoals op de tekening ③.</p>	<p>Quindi tra i due dischi della tensione ②. Agganciatelo alla guida ③, dal basso in alto e da destra verso sinistra.</p>

Section  
**3**

English

Thread take-up lever ④.  
Pass thread through needle  
guide ⑤ (use left one) then  
through the needle eye ⑥  
from front to back.

**Allow about 15 cm (6") of  
thread extra.**

Español

Enhebrar el hilo en la guía④.  
Jalar el hilo a través de la  
guía ⑤ (usar izquierda).  
Enhebrar en la aguja de ade-  
lante hacia atrás. ⑥

**Dejar aproximadamente 15  
cm de hilo extra.**

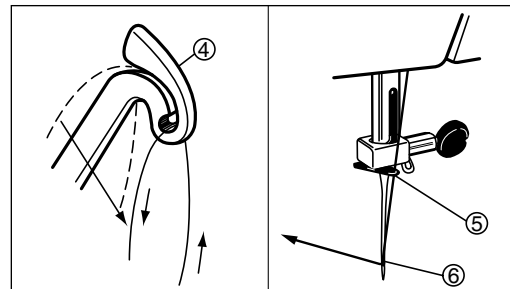

**DRAWING UP LOWER  
THREAD**

Hold the end of the upper  
thread with the left hand as  
illustrated.  
Turn the handwheel slowly  
towards you until the needle  
moves down and up again to  
its highest position.

**CÓMO LEVANTAR EL HILO  
INFERIOR**

Sostener el extremo del hilo  
superior con la mano izquierda.  
Girar el volante lentamente  
hacia Ud. hasta que la aguja  
baje y suba otra vez.

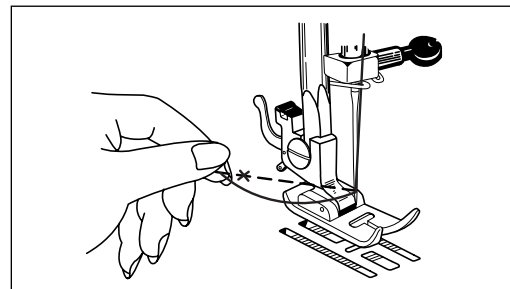

Pull the upper thread slowly  
and the lower thread will be  
brought up in a loop.

Jalar el hilo superior lenta-  
mente y el hilo inferior se  
alzará en forma de presilla.

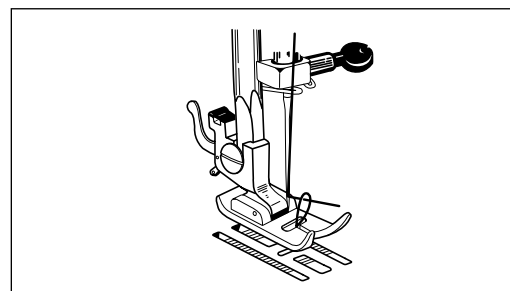

Français	Deutsch	Dutch	Italiano
<p>Enfilez-le ensuite par le tendeur ④. Faites passer le fil par le guide ⑤, (situé à gauche) et par le chas de l'aiguille ⑥, de l'avant vers l'arrière.</p> <p><b>Laissez pendre environ 15 cm de fil.</b></p>	<p>Durch den Gelenkfadenhebel führen ④. Fädeln Sie den Faden durch die Fadenführungen ⑤ und dann von vorne nach hinten durch das Nadelöhr ⑥ ein.</p> <p><b>Etwa 10 cm Faden nach hinten herausziehen.</b></p>	<p>De draad van rechts naar links door de aantrekhefboom leiden ④. Daarna door geleider ⑤ (links) en door het naalddoog leiden ⑥.</p> <p><b>Een eind draad van circa 15 cm overlaten.</b></p>	<p>Infilatelo quindi nel tendifilo ④. Fate passare il filo attraverso la guida ⑤ (situata a sinistra) ed infine nella cruna dell'ago ⑥ da davanti verso il restro della macchina.</p> <p><b>Lasciate pendere all'incirca 15 cm di filo.</b></p>
<p><b>POUR FAIRE REMONTER LE FIL INFÉRIEUR</b></p> <p>Saisissez l'extrémité du fil supérieur de la main gauche. Tournez lentement le volant vers vous jusqu'à ce que l'aiguille descende puis remonte à sa position la plus haute.</p>	<p><b>HERAUFHOLEN DES UNTERFADENS</b></p> <p>Fadenende des Oberfadens mit der linken Hand wie auf Abb. halten. Drehen Sie nun das Handrad langsam in Ihre Richtung, bis der Gelenkfadenhebel sich wieder in der höchsten Stellung befindet.</p>	<p><b>OPHALEN VAN DE SPOELDRAAD</b></p> <p>Het uiteinde van de bovendraad met de linkerhand vasthouden. Het handwiel langzaam naar u toe draaien zodat de naald éénmaal op en neer gaat.</p>	<p><b>PER FAR RISALIRE IL FILO INFERIORE</b></p> <p>Afferrate l'estremità del filo superiore con la mano sinistra. Girate lentamente il volantino verso di voi facendo scendere e quindi risalire l'ago.</p>
<p>Tirez lentement sur le fil supérieur de telle sorte que le fil inférieur fasse une boucle.</p>	<p>Ziehen Sie den Oberfaden leicht an, und der Unterfaden wird in Form einer kleinen Schlinge heraufgeholt.</p>	<p>De bovendraad voorzichtig aantrekken zodat de spoeldraad met een lus naar boven komt.</p>	<p>Tirate lentamente il filo superiore in modo che il filo inferiore formi un cappio.</p>

## Section 3

### English

Pull out both threads to about 15 cm (6") and place them together at the left under the presser foot.

### Español

Jalar ambos hilos 15 cm aproximadamente y ponerlos juntos debajo del pie prensatela hacia el lado izquierdo.

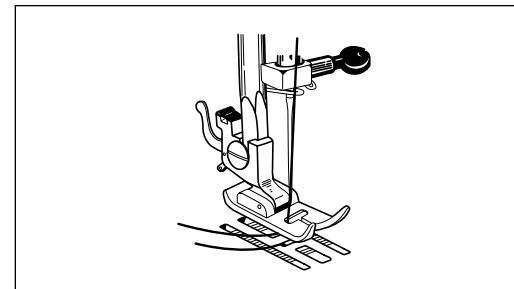

### TRIAL SEWING

Now that you have finished the first steps (page 1-13), you are familiar with the controls on your machine and with the accessories provided for the machine you are ready to start to sew with your new sewing machine.

### COSTURA DE PRUEBA

Ahora Ud. ha terminado los primeros pasos (de la página 1 a la 13). El manejo de su máquina y accesorios le son familiares a Ud.. Esta todo en orden para comenzar a coser con su nueva máquina.

### Lets try to sew straight stitch.

1. Make sure your machine is set completely as illustrated here.
2. Pattern selection dial to ( : ).
3. Upper thread tension dial to 5.
4. Place fabric under the presser foot.

### Comenzaremos a probar la costura recta.

1. Asegurase que su máquina esté completamente como aparece indicado.
2. Control para seleccionar la puntada a ( : ).
3. Control de la tensión del hilo superior al No. 5.
4. Colocar la tela debajo del pie prensatela.

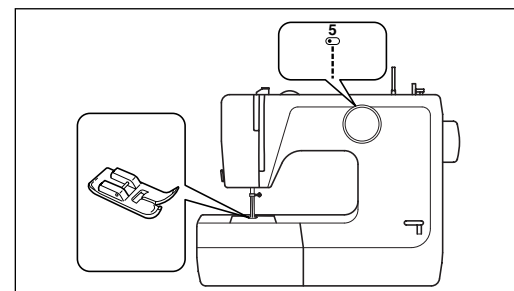

Français	Deutsch	Dutch	Italiano
<p>Tirez les deux fils à 15 cm environ du pied et placez-les tous les deux à gauche et sous le pied-de-biche.</p>	<p>Beide Fäden bis etwa 15 cm herausziehen und nach links unter den Nähfuß legen.</p>	<p>De twee uiteinden circa 15 cm van de persvoet uittrekken en ze beide links onder de persvoet leggen.</p>	<p>Tirate le due estremità dei fili a 15 cm circa dal piedino e sistematele entrambe a sinistra e sotto il premistoffa.</p>
<p><b>COUTURE D'UN ECHANTILLON</b></p> <p>Maintenant que vous avez effectué les préparatifs nécessaires et que vous êtes familiarisés avec les commandes et les accessoires de votre machine, vous êtes prêtes à commencer à coudre.</p>	<p><b>DER NÄHBEGINN</b></p> <p>Nachdem Sie nun die ersten Schritte (Seite 1 - 14) beendet haben, sind Sie jetzt mit der Bedienung der Maschine und der Anwendung des Zubehörs vertraut. Nun können Sie auch mit dem Nähen mit Ihrer neuen Nähmaschine beginnen.</p>	<p><b>PROEFNAAIEN</b></p> <p>Nadat U de eerste handelingen (pag. 1-14) doorgewerkt hebt bent u vertrouwd met de bedieningsorganen van uw machine en met de bijgeleverde accessoires. Nu bent u gereed om met uw nieuwe naaimachine te gaan naaien.</p>	<p><b>CUCITURA DI UN CAMPIONE</b></p> <p>Ora che avete portato a termine i preparativi necessari e avete una maggiore familiarità con i comandi della vostra macchina ed i suoi accessori, siete pronti per iniziare a cucire.</p>
<p><b>Essayons la couture du point droit.</b></p> <ol style="list-style-type: none"> <li>1. Assurez vous que votre machine se trouve complètement comme illustré.</li> <li>2. Mettez le cadran de sélection du point sur 5 ( ; ).</li> <li>3. Le bouton de tension du fil supérieur sur 5.</li> <li>4. Placez le tissu sous le pied-de-biche.</li> </ol>	<p><b>Versuchen Sie zuerst im Geradstich zu nähen:</b></p> <ol style="list-style-type: none"> <li>1. Stellen Sie die Maschine entsprechend der Abbildung ein.</li> <li>2. Drehen Sie den Programm-Selektor auf ( ; ).</li> <li>3. Stellen Sie die Oberfadenspannung auf (5) ein.</li> <li>4. Legen Sie nun den Stoff unter den Nähfuß.</li> </ol>	<p><b>Laten we nu een rechte steek naaien-</b></p> <ol style="list-style-type: none"> <li>1. Verzeker er U van dat uw machine volledig is afgesteld zoals hier afgebeeld.</li> <li>2. Draai de steekkeuzeknop op 5 ( ; ).</li> <li>3. Bovendraarspanning op 5 zetten.</li> <li>4. Leg de stof onder de persvoet.</li> </ol>	<p><b>Provate per prima la cucitura diritta:</b></p> <ol style="list-style-type: none"> <li>1. Assicuratevi che la macchina e completamente come illustrato.</li> <li>2. Ruotate la manopola di selezione dei punti su 5 ( ; ).</li> <li>3. Regolate la tensione del filo superiore su 5.</li> <li>4. Posizionate il tessuto sotto il piendino premistoffa.</li> </ol>



## Section 3

### English

5. Take-up lever in its highest position.  
\* Fabric should be placed under the presser foot with the bulk of the material to the left of the needle and the right edge of the material placed on the appropriate seam allowance.

6. Lower press foot lifter.  
7. Press foot controller lightly and commence forward sewing guiding the fabric by hand as it is fed. Never push or pull the material.  
\* The more you press the foot controller, the faster the machine runs.  
8. Draw out fabric to left when sewing is finished.

- \* Always finish sewing each seam with the needle at its highest position.  
\* Leave at least 15 cm (6") of thread behind the needle so that it will not be drawn out of the eye of the needle when next sewing.  
9. **A** Cut threads with thread cutter.  
**B** Cut threads with thread cutter behind presser bar.

### Español

5. Colocar la palanca en la posición más alta.  
\* La tela debe quedar colocada debajo del pie prensatela con la mayor parte sobre la izquierda de la aguja. Y colocar el borde del lado derecho de la tela con el apropiado espacio para la costura.

6. Bajar el elevador del pie prensatela.  
7. Presionar el pedal ligeramente y comenzar a coser guiando la tela con la mano mientras avanza ésta. Nunca se debe tironear o empujar la tela.  
\* A mayor presión del pedal, mayor será la velocidad con que la máquina coserá.

8. Jalar la tela hacia el lado izquierdo cuando se haya terminado de coser.  
\* Siempre terminar cada costura con la aguja en su posición más alta.  
\* Dejar aproximadamente 15 cm del hilo extra hacia atrás para que no se desprenda el hilo de la aguja.  
9. **A** Cortar los hilos con la cuchilla.  
**B** Cortelos hilos con el cortacdneta que está detrás de la barrapata.

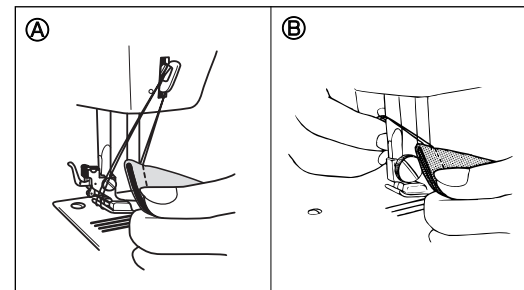
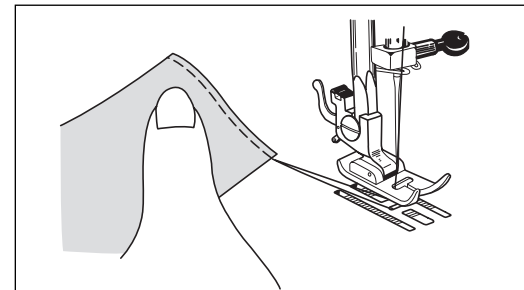
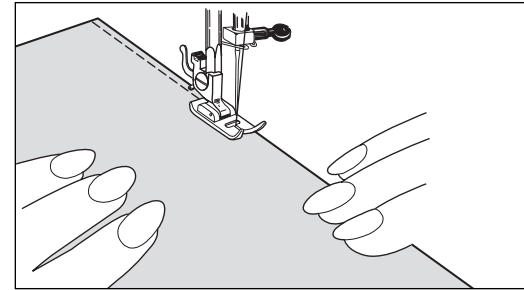

Français	Deutsch	Dutch	Italiano
<p>5. Déplacer le levier à sa position la plus haute.</p>	<p>5. Bringen Sie den Gelenkfadenhebel in die höchste Position.</p>	<p>5. Breng de aantrekkefboom in zijn hoogste positie. * De stof moet onder de persvoet gelegd worden zodat het grootste deel aan de linkerkant van de naald ligt. De rechterkant van de stof moet altijd breed genoeg zijn om er de door u gekozen steekbreedte ruimschoots op kwijt te kunnen. Té kort op de rand stikken hecht n.l. niet goed.</p>	<p>5. Alzare completamente la leva di rientro del trasportatore * Colloate il tessuto sotto il premistoffa in modo che la messa principale si trovi a sinistra dell'ago e il bordo destro sulla tacca della placca ago corrispondente alla larghezza della cucitura che si vuole ottenere.</p>
<p>6. Descendez le levier du pied-de-biche. 7. Appuyez légèrement sur la pédale et commencez la couture en guidant le tissu d'une main. * Pour coudre plus vite, appuyer plus fort sur la pédale.</p>	<p>6. Senken Sie den Nähfuß. 7. Fangen Sie jetzt an, langsam und gleichmäßig zu nähen. Führen Sie das Nähgut leicht mit der Hand vor der Nadel. Niemals am Nähgut ziehen oder den Stoff festhalten, weil dadurch der Materialtransport verändert wird. Je mehr Sie den Fußanlasser herunterdrücken, desto schneller läuft die Maschine.</p>	<p>6. Laat de persvoethendel zakken. 7. Druk voorzichtig op de voetpedaal en begin te naaien terwijl u de stof geleidt als deze getransporteerd wordt. Trek of duw nooit aan de stof. * Hoe verder u het voetpedaal indrukt des te sneller gaat de machine lopen.</p>	<p>6. Abbassate il piedino premistoffa. 7. Premete leggermente sul pendale e cominciate a cucire guidando il tessuto con la mano. * Per cucire più velocemente, premete più forte sul pedale.</p>
<p>8. Quand la couture est terminée, enlever le tissu en le tirant vers la gauche. * Toujours terminer la couture avec l'aiguille en position haute. * Laissez un bout de fil d'environ 15 cm de long, pour éviter que le fil ne sorte du chas de l'aiguille. 9. Ⓐ Coupez le fil à l'aide du coupefil. Ⓑ Couper les fils à l'aide du coupe-fil situé derrière la barre pied-presseur.</p>	<p>8. Nehmen Sie das Nähgut nach links aus der Maschine. Wenn Sie aufhören zu nähen, sollte die Nadel in der höchsten Position sein. Legen Sie Ober- und Unterfaden nach hinten unter den Nähfuß und ziehen Sie etwa 15 cm heraus. 9. Ⓐ Schneiden Sie die Fäden mit dem Fadenabschneider ab. Ⓑ Schneiden Sie den Faden mit dem Fadenabschneider hinter der Drückerstange ab.</p>	<p>8. Haal de stof naar de linkerkant weg als het naaiwerk gereed is. * Stop altijd met draadaan-trekkefboom in de hoogste stand. * Laat ten minste 15 cm van de draad door de naald steken zodat deze niet uit het oog van de naald wordt getrokken als u verder gaat naaien. 9. Ⓐ Knip draad met draadsnijder. Ⓑ Snij de draden af met behulp van de draadafsnijder aan de achterkant van de naaldstang.</p>	<p>8. Una volta terminata la cucitura, togliete il tessuto tirandolo verso sinistra. * Terminate sempre la cucitura con l'ago in alto. * Lasciate pendere all'incirca 15 cm di filo per evitare che si sfilii dall'ago. 9. Ⓐ Tagliare il filo con l'apposito taglierino. Ⓑ Tagliare il filo con il tagliafilo dietro la barra dell'ago.</p>

# Section 3

English

Español

## 5. SELECTING THE STITCH

The desired stitch will be obtained by turning the Pattern Selection Dial.

\* When operating the selector, make sure the needle is in the highest position.

## 5. ESCOGER LA PUNTADA

Girar el selector para escoger la puntada que se requiere.

\* Asegurarse que la aguja esté siempre en su posición más alta al operar el selector.

### STRAIGHT SEWING

Set machine as shown, 4 kinds of straight stitch lengths can be selected as shown below.

Stitch Selector	Stitch Length	Needle Position
No.5	2 mm	Left
No.6	2 mm	Centre
No.7	3.2 mm	Centre
No.8	5 mm	Centre

### COSTURA RECTA

Preparar la máquina como se indica. 3 diferentes longitudes en la costura recta y se pueden escoger como se indica.

LA SELECCIÓN DE LA PUNTADA	EL LARGO DE LA PUNTADA
No.5	2 mm
No.6	2 mm
No.7	3.2 mm
No.8	5 mm

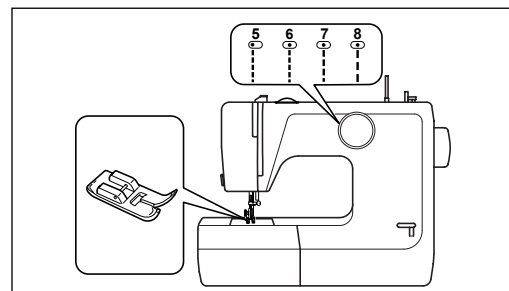

### ZIGZAG SEWING

Set the machine as shown. To prevent seam ends unravelling, set machine for straight stitch and sew in reverse at beginning and ending of seam.

3 kinds of zigzag patterns can be selected as shown.

### COSTURA EN ZIG-ZAG

Preparar la máquina como se indica.

Para evitar que en la terminación de la costura se deshile, preparar la máquina para la puntada recta y coser en reversa al principio y al final de la costura.

3 diferentes modelos de la costura en zig-zag se pueden escoger como se indica.

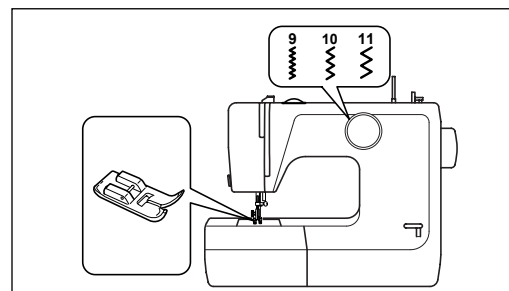

## 5. SÉLECTION DE POINTS

On sélectionne le point souhaité en tournant le cadran de sélection du point. En tournant ce cadran assurez-vous que l'aiguille se trouve dans sa position la plus haute.

### COUTURE EN POINT DROIT

Réglez la machine comme indiqué ci-contre. Il est possible de sélectionner trois sortes de points droits comme montré ci-dessous.

Sélecteur Programme	Longueur de point
n°5	2 mm
n°6	2 mm
n°7	3.2 mm
n°8	5 mm

### COUTURE AU POINT ZIGZAG

Réglez la machine comme indiqué ci-contre. Pour éviter que les extrémités de couture soient inégales, réglez la machine sur "couture au point droit" et piquez en marche arrière aux deux extrémités de la couture. Il est possible de sélectionner 3 types de zigzag comme montrés.

## 5. PROGRAMMWahl

Den gewünschten Stich erhalten Sie durch Drehen des Programm-Selektors. Achten Sie unbedingt darauf, daß sich beim Drehen des Selektors die Nadel immer in der höchsten Stellung befindet.

### DER GERADSTICH

Stellen Sie die Maschine entsprechend der Abbildung ein. Es stehen 3 Geradstiche in verschiedenen Längen zur Verfügung, wie die nachfolgende Tabelle zeigt.

Programm-Selektor	Stichlänge
Nr. 5	2 mm
Nr. 6	2 mm
Nr. 7	3.2 mm
Nr. 8	5 mm

### DER ZICKZACK-STICH

Stellen Sie die Maschine lt. Abbildung ein. Um zu vermeiden, daß die Naht aufgeht, nähen Sie zuerst einige Rückwärtsstiche im Geradstich an Nahtanfang und -ende. Sie können zwischen 3 Zickzackstichen in verschiedenen Breiten wählen, wie die Tabelle zeigt.

## 5. KIEZEN VAN DE STEEK

Het kiezen van de steek. De gewenste steek zal verkregen worden door aan de steekkeuzeknop te draaien.  
\* Zorg er voor dat alvorens u hieraan gaat draaien de draadaantrekhefboom zich in de hoogste stand bevindt.

### RECHT NAAIEN

De machine instellen zoals op de afbeelding. U kunt kiezen uit 3 rechte steeklengtes.

Steekkeuzeknop	Steeklengte
Nr. 5	2 mm
Nr. 6	2 mm
Nr. 7	3.2 mm
Nr. 8	5 mm

### ZIGZAG NAAIEN

De machine instellen zoals op de afbeelding. Om te vermijden dat de uiteinden van de naad uitrafelen, de machine instellen voor "recht naaien" en achteruitnaaien aan de beide uiteinden van de naad. U kunt kiezen uit 3 soorten zigzag steken.

## 5. SELEZIONE DEL PUNTO

Selezionare il punto desiderato avvalendosi della manopola di selezione modello.  
\* Prima di intervenire sulla manopola di selezione, accertarsi che l'ago sia in posizione completamente sollevata.

### CUCITURA DIRITTA

Impostare la macchina come illustrato. Come qui oltre mostrato, si possono selezionare tre diversi tipi di punto dritto.

Selettore punto	Lunghezza punto
No. 5	2 mm
No. 6	2 mm
No. 7	3.2 mm
No. 8	5 mm

### CUCITURA A ZIG-ZAG

Impostare la macchina come mostrato in figura. Per evitare che le cuciture si sfilaccino, impostare la macchina sul punto dritto e cucire in senso inverso all'inizio ed alla fine della cucitura. Si potranno selezionare i tre tipi di punto a zig-zag illustrati.

## Section 3

English

### ADJUSTING THREAD TENSION

After you finish sewing the above stitches, check if upper and lower threads tension is equal and strong enough to lock both thread in centre as in figure @ .

If upper tension is too tight (loose), upper (lower) thread lies straight along upper (lower) surface of fabric @ ( © ). Correct by turning tension dial in the direction of arrow.

\* Always check the balance of upper and lower tensions by test sewing using fabric, needle, thread and stitch pattern you plan to use. (Correct combinations are described on page 35.)

Español

### AJUSTE DE LA TENSIÓN DEL HILO

@ Para la costura correcta, la tensión de ambos hilos es igual y tendrá que juntar ambos hilos en el centro.

@ Si la tensión del hilo superior está muy ajustada, el hilo superior quedará recto a lo largo de la superficie superior de la tela.

© Si la tensión del hilo superior está muy suelta, el hilo inferior quedará recto a lo largo de la superficie inferior de la tela.

\* Es recomendable ensayar antes en un pedazo de la tela; el molde de la costura, la tensión de los hilos (superior ó inferior), la aguja, y el hilo. (Consultar la Table de Telas, Hilos y Agujas en la página 36.)

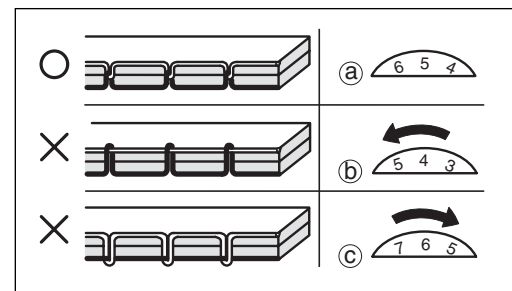

**REGLAGE DE LA TENSION DES FILS**

Avant de passer à la couture définitive, faites un essai sur une chute de la même étoffe. Si la tension est correcte, la tension des fils inférieur et supérieur doit être égale et assez forte pour que les deux fils s'entrecroisent au centre de l'ouvrage **a** .

Si la tension du fil supérieur est trop forte (faible), le fil supérieur (inférieur) se trouve à plat sur (sous) le tissu **b** **c** .

Pour obtenir la tension correcte, tournez le bouton régulateur de tension.

Ceci est la couture du point zig-zag.

\* Vérifiez toujours l'équilibre entre la tension supérieure et la tension inférieure en cousant un échantillon avec le tissu, l'aiguille, le fil et le point que vous souhaitez utiliser. (Les combinaisons correctes sont indiquées à la page 37).

**REGULIERUNG DER OBERFADENSPIANNUNG**

Testen Sie die Stichqualität an einem Stückchen des Stoffes, den Sie vernähen möchten. Bei richtiger Fadenspannung **a** ist das Stichbild des Ober- wie des Unterfadens gleich.

Ist die Oberfadenspannung zu stark (zu lose), so liegt der Ober (Unter)-faden ganz fest an der oberen (unteren) Seite des Stoffes an **b** , **c** . Regulieren Sie dies durch Drehen des Rades.

Es empfiehlt sich, die richtige Fadenspannung für den gewünschten Stoff, Nadel, Faden und den betreffenden Stich vorher auszuprobieren (siehe hierzu die Stoff-, Nadel- und Garntabelle auf Seite 38).

**REGELEN VAN DE DRAADSPANNING**

Voor u begint te naaien, moet u een proef uitvoeren op een lapje van dezelfde stof. Indien de spanning goed is **a** , is de spanning van de spoeldraad en de bovendraad gelijk en strek genoeg om de twee draden in het midden in elkaar te doen grijpen. Indien de spanning van de bovendraad te sterk (zwak) is, ligt de bovendraad (spoeldraad), bovenop (onder) de stof **b** , **c** .

Om de correcte spanning te krijgen, de spanningsregelknop verdraaien.

\* Controleer altijd eerst de verhouding tussen de boven- en onderspanning door vooraf een proeflapje te maken met de stof, naald en steek die u wilt gaan gebruiken. (de juiste combinaties staan vermeld op pag. 39).

**REGOLAZIONE DELLA TENSIONE DEI FILI**

Prima di passare alla cucitura definitiva , fate una prova su uno scarto della stessa stoffa. Se la tensione è corretta, la tensione dei fili inferiore e superiore deve essere uguale ed abbastanza forte per far sì che i due fili si incrocino al centro del lavoro **a** .

Se la tensione del filo superiore è troppo forte (insufficiente) il filo superiore (inferiore) si trova appiattito sopra (sotto) il tessuto **b** , **c** .

Per ottenere la tensione corretta, ruotate la manopola di tensione.

\* Verificate sempre l'esatto equilibrio tra tensione superiore e inferiore cucendo un campione con la stessa stoffa, ago, filo e punto della cucitura definitiva (le combinazioni corrette sono indicate a pagina 40).

Section

4

English

Español

**4. STARTING TO SEW**

**4. COMENZAR A COSER**

**BOBBIN WINDING**

**BOBINADO**

Set the needle in the highest position by turning the hand-wheel towards you. Open shuttle cover.

Colocar la aguja en su posición más alta girando el volante hacia Ud. Abrir la cubierta del lansadera.

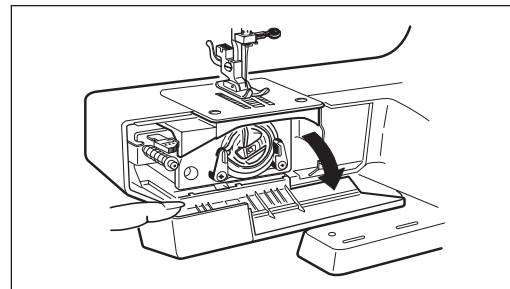

Open latch of bobbin case and pull it out.

Abrir el seguro de la bobina y sacarla.

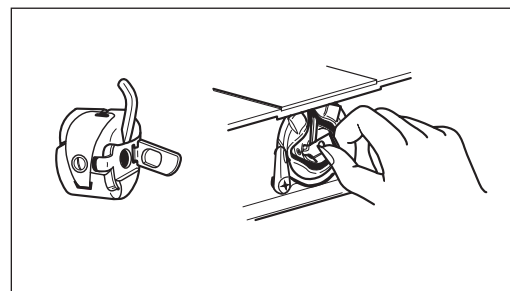

Close latch of bobbin case and bobbin comes out easily.

Soltar el seguro de la bobina y el carrete saldrá fácilmente.

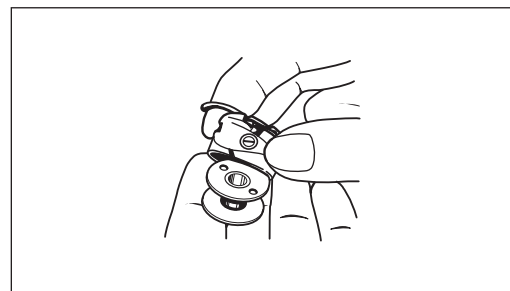

Français	Deutsch	Dutch	Italiano
<p><b>4. COMMENCER A COUDRE</b></p> <p><b>BOBINAGE DE LA CANETTE</b></p> <p>Tournez le volant vers vous pour amener la barre-aiguille à sa position la plus haute. Ouvrez le couvercle de la navette.</p>	<p><b>4. VORBEREITUNG DES UNTERFADENS</b></p> <p><b>SPULEN</b></p> <p>Nadel in die höchste Position bringen, indem Sie das Handrad wie bereits beschrieben drehen. Öffnen Sie die Freiarmklappe.</p>	<p><b>4. U BEGINT OP UW MACHINE</b></p> <p><b>OPWINDEN VAN DE SPOEL</b></p> <p>Het handwiel naar u toe draaien om de naald in de hoogste stand te plaatsen. Het klepje openmaken.</p>	<p><b>4. RIEMPIMENTO DELLA SPOLINA</b></p> <p>Fate ruotare il volantino verso di voi per portare la barra ago nel punto più alto. Aprite il coperchio della capsula.</p>
<p>Ouvrez le loquet de la navette contenant la canette et retirez-la.</p>	<p>Öffnen Sie die Klappe der Spulenkapsel und nehmen Sie sie heraus.</p>	<p>Het klepje van de spoelhouder openmaken en deze uitnemen.</p>	<p>Aprite la levetta di chiusura della capsula che contiene la spolina ed estraetela.</p>
<p>Refermez le loquet de la navette pour détacher ensuite la canette.</p>	<p>Lassen Sie nun die Klappe wieder los und die Spule gleit leicht heraus.</p>	<p>Het klepje van de spoelhouder weer sluiten en de spoel uitnemen.</p>	<p>Richiudete la levetta e quindi staccate la spolina.</p>



## Section 4

English

Español

Pull out and stand spool pin.

Levantarse el porta carretel hacia arriba.

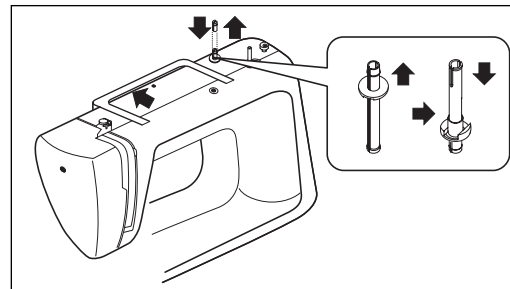

Put a spool on spool pin.  
Draw thread from spool pin through thread guide and pre-tension device; following numbers ① and ②.

Colocar un hilo en el porta carretel.  
Pasar el hilo del porta carretel como se muestra en el dibujo. (pasos ① y ②)

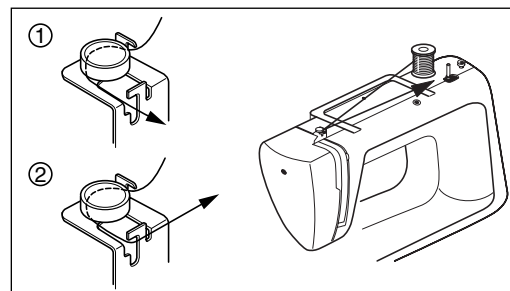

Wind thread clockwise around bobbin several times.  
Push bobbin on to spindle.  
Move the declutch knob in the (Ⓜ) direction.

Note: Never touch declutch knob while sewing or it may cause trouble.

Enredar el hilo varias veces alrededor del carrete en dirección a las manecillas del reloj.  
Colocar el carrete sobre el eje.  
Mover el botón que se encuentra en el volante hacia el dibujo (Ⓜ). (indicando el carrete).

Nota: Nunca toca el botón de **d e s e m b r a g u e** automático al coser.  
¡Puede ser peligroso!

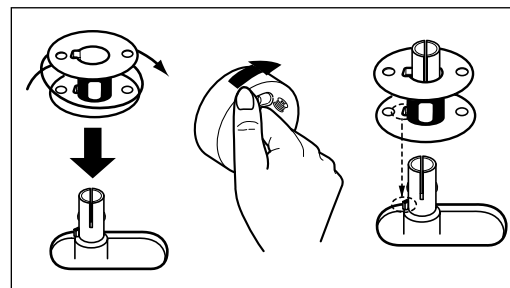

Français	Deutsch	Dutch	Italiano
Tirer uerticalement le porte bobine.	Zum Aufspulen Tragegriff umlegen und Garnrollenstift ganz herausziehen,umdrehen und hineinstecken.	De klossen uittrekken en recht op zetten.	Tirare alla uertieale il perno portarocchetto.
<p>Mettez une bobine sur le porte-bobine.</p> <p>Tirez le fil de la bobine en le passant par le guide fil et la poulie de pré-tension, en suivant les numéros ① et ②.</p>	<p>Setzen Sie die Garnrolle auf den Garnrollenstift und ziehen Sie den Faden von der Spule durch die Vorspannung Abb. ① und ②.</p>	<p>Steek een klop op de klossen. De draad van de klos door de draadgeleider en het voorspanschijfje trekken, volgens de nummers ① en ②.</p>	<p>Inserire una spoletta sul perno portarocchetto</p> <p>Estrarre il filo dalla spoletta, farlo correre attraverso la guida ed il pretensionatore, eseguir l'operazione seguendo i numeri di riferimento ① e ②.</p>
<p>Enroulez le fil dans le sens des aiguilles d'une montre plusieurs fois autour de la canette.</p> <p>Placez la canette sur l'axe.</p> <p>Poussez le bouton de débrayage - qui se trouve dans le volant - dans la direction (🔴).</p> <p>* Ne jamais toucher le bouton de bobinage automatique pendant que la machine coud: cela peut être très dangereux.</p>	<p>Wickeln Sie den Faden einige Male im Uhrzeigersinn um die Spule. Stecken Sie die Spule auf die Achse.</p> <p>Verschieben Sie den Umschalt-Knopf am Handrad in die (🔴) Position.</p> <p>Betätigen Sie niemals den Umschalt-Knopf während die Maschine in Betrieb ist.</p>	<p>De draad enkele malen rechtson op de spoel winden. De spoel op de as drukken.</p> <p>Zet de ontkoppelingsknop in het handwiel in de (🔴) stand.</p> <p>* Raak nooit aan de ontkoppelingsknop tijdens het naaien, dit zou problemen kunnen geven.</p>	<p>Avvolgete il filo a mano per alcuni giri intorno alla spolina in senso orario.</p> <p>Posizionate la spolina sull'asse del filarello.</p> <p>Spingete il tasto di disinnesto che si trova sul volante nella direzione (🔴).</p> <p>* Onde evitare inconvenienti non toccare mai il pomello di sgancio della frizione mentre si sta cucendo.</p>

Section  
**4**

**English**

Push bobbin in the direction of arrow **a** .  
Press down foot controller for bobbin winding. When the bobbin is wound as shown **b** , stop the machine and push the bobbin to left as shown **c** for disengaging from wheel.

**Español**

Mover el carrete se indica en la flecha **a** .  
Presionar el pedal para devanar. Cuando el carrete está como se indica en la figura **b** , pare la máquina y mueva el carrete hacia la izquierda como se indica en la figura **c** para desprenderlo.

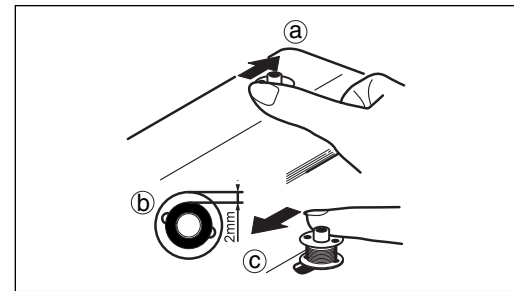

Note: Watch the bobbin carefully to wind the correct volume of thread.  
Take bobbin off the spindle and cut the thread.  
Move the declutch knob in the handwheel into the (↙) direction.

Nota: Al devanar cuide que el volumen del hilo no exceda la capacidad del carrete.  
Quitar el carrete del eje y cortar el hilo.  
Mover el botón del volante en dirección a la aguja. (↙)

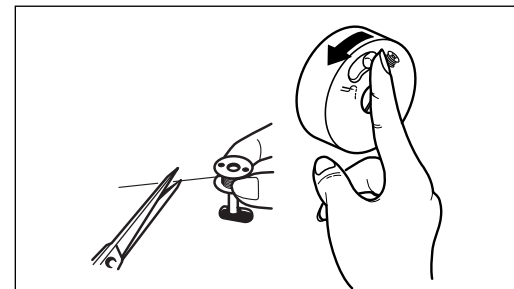









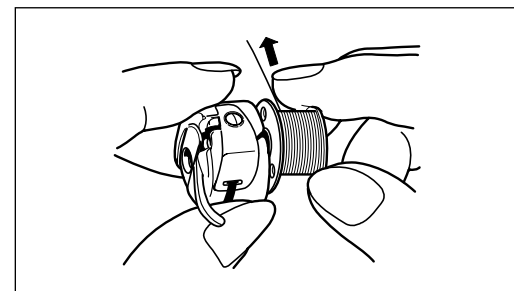





**INSERTING BOBBIN**

Place the bobbin in its case with the thread running in direction of arrow (clockwise).

**COLOCACIÓN DEL CARRETE EN LA BOBINA**

Colocar el carrete dentro de la bobina con el hilo en dirección a la flecha.



Français	Deutsch	Dutch	Italiano
<p>Poussez la bobine dans la direction de la flèche  et appuyez sur la pédale pour bobiner.</p> <p>Quand le bobinage est terminé (voir  ), poussez la bobine vers la gauche (voir  ) pour la déconnecter du volant.</p>	<p><b>SPULEN</b></p> <p>Spule nach rechts bis zum Anschlag drücken und Fußanlasser betätigen. Es kann so lange gespult werden, bis die Spule voll gefüllt ist. Falls die Spule nur zum Teil gefüllt werden soll, kann die Spulerwelle jederzeit von Hand abgeschaltet werden.</p>	<p>Duw het spoeltje in de richting van pijl  .</p> <p>Druk nu op het voetpedaal om te gaan spoelwinden. Wanneer het spoeltje is opgewonden zoals in afbeelding  , stop dan met spoelen en druk het spoeltje terug naar links zoals in afbeelding  om het spoelmechanisme weer te ontkoppelen.</p>	<p>Premere il rocchetto nel senso indicato dalla freccia  .</p> <p>Mantenere premuto il regolatore a pedale per il riavvolgimento del rocchetto.</p> <p>Una volta riavvolta il rocchetto come indicato al punto  , arrestare la macchina e premere il punto  per disimpegnarlo dalla relativa ruota.</p>
<p>Surveillez que la quantité souhaitée de fil soit bobinée. Retirez la canette de l'axe et coupez le fil.</p> <p>Poussez le bouton de débrayage dans la direction ().</p>	<p>Spule herausnehmen und Faden abschneiden. Handrad festhalten und Umschalt-Knopf auf Position Nähen schalten.</p>	<p>LET OP: U dient er goed op te letten dat er niet meer dan de aangegeven hoeveelheid garen (zie afbeelding  ) opgespoeld wordt.</p> <p>De spoel van de as nemen en de draad doorknippen.</p> <p>Zet de ontkoppelingsknop in het handwiel in de ()stand.</p>	<p>Nota: Assicurarsi di riavvolgere sul rocchetto solamente il corretto quantitativo di filo.</p> <p>Togliete la spolina dall'asse del filarello e tagliate il filo.</p> <p>Spostate il tasto di disinnesto nella direzione ().</p>
<p><b>MISE EN PLACE DE LA CANETTE</b></p> <p>Mettez la canette dans la navette.</p> <p>Assurez-vous que le fil soit bobiné dans le sens de la flèche.</p>	<p><b>EINSETZEN DER SPULE</b></p> <p>Setzen Sie die Spule in die Spulenkapsel, so daß der Faden in Pfeilrichtung abläuft.</p>	<p><b>INZETTEN VAN DE SPOEL</b></p> <p>De spoel in de spoelhouder leggen, met de draad in de richting van het pijltje (rechtsom)</p>	<p><b>SISTEMAZIONE DELLA SPOLINA</b></p> <p>Inserite la spolina nella capsula. Assicuratevi che il filo sia avvolto nella direzione della freccia.</p>

Section

4

English

Español

Guide thread into slot **a** of bobbin case.

Guiar el hilo por la ranura **a** de la caja porta bobina.

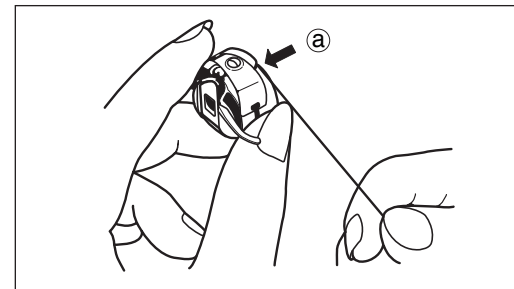

Pulling thread to left, bring it under tension spring then to delivery eye **b**.

Extraer el hilo hacia la izquierda, conducirlo hacia abajo del resorte de tensión y luego pasarlo por la ranura **b**.

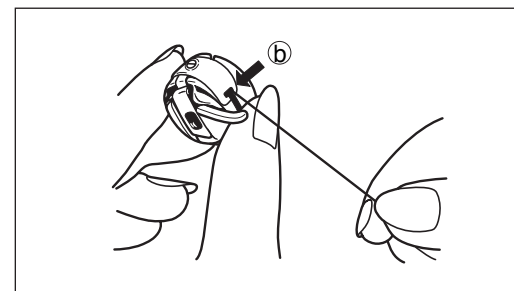

Raise the needle to the highest position.  
Leave end of thread of about 10 cm (4") from bobbin case.  
Take hold of latch and push bobbin case into shuttle, as illustrated.  
Release latch when bobbin case is fully inserted.

Levantará la aguja a su posición más alta.  
Dejar en el extremo del hilo unos 10 cm fuera de la bobina.  
Tomar el seguro de la bobina y empujarla hacia adentro del cangrejo, como se indica.  
Soltar el seguro cuando la bobina esté completamente adentro del cangrejo.

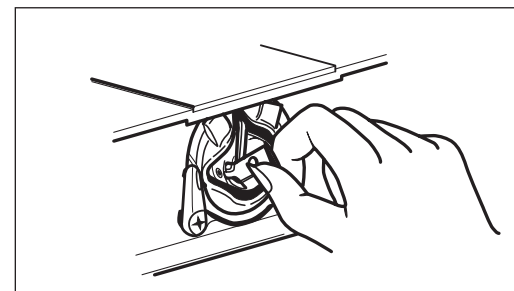

Français	Deutsch	Dutch	Italiano
Faites passer le fil dans la fente @ de la navette.	Faden in den Schlitz @ der Spulenkapsel ziehen.	De draad door gleuf @ in de spoelhouder trekken.	Fate passare il filo nell'apertura @ della capsula.
En tirant le fil vers la gauche, faites-le passer sous le ressort de tension, puis par l'orifice ⑥.	Faden nach links, unter die Spannungsfeder hindurch bis zur Öffnung ziehen ⑥.	De draad naar links trekken en eerst onder de spanveer en daarna door de opening ⑥ leiden.	Tirando il filo verso sinistra, fatelo passare sotto la molla di tensionamento e quindi attraverso il foro ⑥.
Amenez l'aiguille à sa position la plus haute. Laissez pendre environ 10 cm de fil de la navette. Tenez le loquet et poussez la navette dans la coursière. Assurez-vous que la canette est bien à sa place avant de lâcher le loquet.	Nadel ganz nach oben bringen. Ca. 10 cm vom Fadenende aus der Spulenkapsel heraushängen lassen. Halten Sie nun die Spule an der Spulenkapselklappe und setzen Sie sie auf den Stift. Klappe loslassen, wenn Spulenkapsel eingesetzt ist.	Breng de naald in de hoogste stand. Circa 10 cm draad overlaten. Het klepje vasthouden en de spoelhouder in de grijper steken. Nagaan of de spoelhouder goed op zijn plaats zit voor u het klepje loslaat.	Portate l'ago al punto più alto. Lasciate pendere circa 10 cm di filo. Tenete la levetta e spingete la capsula nel crochet. Assicuratevi che la spolina sia bene in posizione prima di lasciare la levetta.

Section  
**4**

English

Español

**CHANGING FOOT**

Raise presser foot lifter ①.  
Set needle in the highest  
position by turning the hand-  
wheel towards you ②.

**CAMBIO DEL PIE  
PRENSATELA**

Levantar el elevador del pie  
prensatela. ①  
Colocar la aguja en la posi-  
ción más alta, girando el  
volante hacia Ud. ②.

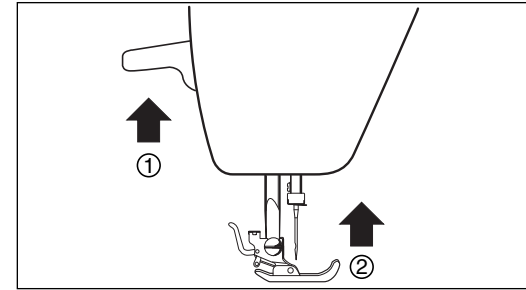

① Push button of holder  
towards you and foot will  
come off.

① Oprimir la palanca del  
soporte del pie prensatela  
hacia Ud. y el pie se sor-  
tará.

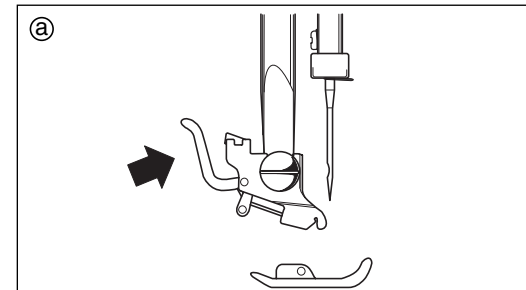

② Position a new foot by  
aligning holding groove of  
shank with pin of foot.  
Lower presser foot lifter so  
that holder catches presser  
foot.

② Poner un pie prensatela  
con el poste justamente  
debajo de la hendidura  
del soporte.  
Bajar el elevador del pie pren-  
satela y el soporte detendrá  
el pie inmediatamente.

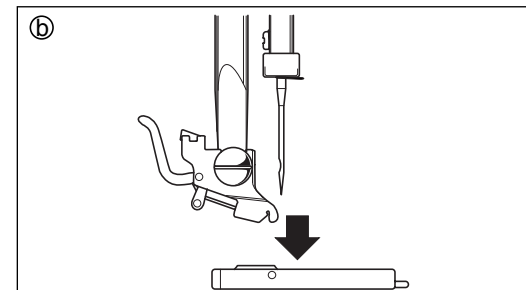

Français	Deutsch	Dutch	Italiano
<p><b>CHANGEMENT DU PIED DE BICHE</b></p> <p>Levez le levier remonteur du pied-de-biche ①.            Veuillez à ce que la barre-aiguille soit à sa position la plus haute en tournant le volant vers vous ②.</p>	<p><b>AUSWECHSELN DER NÄHFÜSSE</b></p> <p>Die einzelnen Zubehörfüße werden an dem Nähfußhalter ② befestigt. Um den Fuß richtig einzusetzen, muß man den Lüfterhebel ① nach oben stellen.</p>	<p><b>VERANDEREN VAN DE PERSVOET</b></p> <p>De persvoethefboom omhoog zetten ①.            De naald in de hoogste stand plaatsen door het handwiel naar u toe te draaien ②.</p>	<p><b>SOSTITUZIONE DEL PIEDINO PREMISTOFFA</b></p> <p>Sollevate la leva alza-piedino premistoffa ①.            Portate la barra ago nella sua posizione più alta facendo girare il volantino verso di voi ②.</p>
<p>Pour enlever le pied-de-biche: Poussez le levier @ dans la direction de la flèche afin de libérer le pied-de-biche.</p>	<p>Drücken Sie den Hebel in Pfeilrichtung, damit sich das Füßchen löst.</p>	<p>Om de naaivoet te verwisselen moet hendel @ in de richting van de pijl worden geduwd waardoor REMOVE de naaivoet vrij komt van de houder.            Plaats een nieuwe naaivoet met de stift recht onder de inkeping van de houder.</p>	<p>Per togliere il piedino premistoffa:            Spingete la leva @ nella direzione della freccia per liberare il piedino.</p>
<p>Pour fixer le nouveau pied-de-biche: Placer l'axe ⑤ du nouveau pied-de-biche sous la rainure.            Abaisser le levier remonteur du pied-de-biche de telle sorte que l'axe s'emboîte automatiquement dans la rainure.</p>	<p>Legen Sie ein neues Füßchen unter die Aussparung des Füßchenhalters.            Senken Sie die Stoffdrückerstange, bis der Nähfuß einrastet.</p>	<p>Laat de Persvoethendel zakken waardoor de naaivoet automatisch wordt vastgeklit.</p>	<p>Per fissare il nuovo piedino premistoffa:            Psionate lo stelo ⑤ del nuovo piedino sotto la scanalatura dell'attacco.            Abbassare la leva alza-piedino premistoffa in modo che il piedino si agganci automaticamente nella scanalatura.</p>



Section

4

English

Español

**CHANGING NEEDLE**

Set the needle in the highest position by turning the hand-wheel towards you. Loosen needle clamp screw and take out needle.

**CAMBIO DE LA AGUJA**

Colocar la aguja en la posición más alta girando el volante hacia Ud. Aflojar el tornillo de presión de la aguja y quitarla.

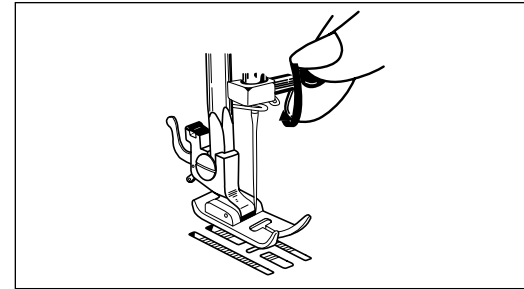

With the flat side away from you, insert a new needle into groove of needle bar. Push needle into clamp until it reaches stopper @ and tighten needle clamp screw firmly.

Con la parte plana hacia atrás, inserte la nueva aguja dentro de la cavidad. Empujar la aguja hacia arriba hasta el tope figura @ y apriete el tornillo de presión firmemente.

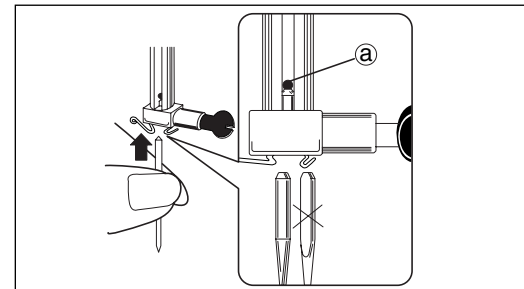

Français	Deutsch	Dutch	Italiano
<p><b>CHANGEMENT DE L'AIGUILLE</b></p> <p>Mettez la barre-aiguille à sa position la plus haute en tournant le volant vers vous. Desserrez la vis de fixation de l'aiguille et retirez l'aiguille.</p>	<p><b>AUSWECHSELN DER NADEL</b></p> <p>Handrad in Ihre Richtung drehen, bis die Nadel ganz oben steht. Lösen Sie die Nadelbefestigungsschraube und nehmen Sie die Nadel heraus.</p>	<p><b>VERANDEREN VAN DE NAALD</b></p> <p>De naald in de hoogste stand plaatsen door het handwiel naar u toe te draaien. De klemschroef van de naald losdraaien en de naald wegnemen.</p>	<p><b>SOSTITUZIONE DELL'AGO</b></p> <p>Portate la barra ago nella sua posizione più alta facendo girare il volantino verso di voi. Allentate la vite del morsetto dell'ago e togliete l'ago.</p>
<p>Placez l'aiguille avec le côté plat vers l'arrière dans la gorge de la barre-aiguille. Poussez l'aiguille jusqu'à ce qu'elle atteigne le butoir @ et resserrez la vis de fixation de l'aiguille.</p>	<p>Die flache Seite des Nadelkolbens muß nach hinten, von Ihnen weg zeigen und so setzen Sie nun die neue Nadel in die Nadelstange ein. Schieben Sie die Nadel bis zum Anschlag @ nach oben, und ziehen dann die Nadelbefestigungsschraube wieder gut an.</p>	<p>De nieuwe naald met de platte kant naar achteren in de gleuf van de naaldhouder steken. De naald omhoog schuiven tot ze tegen de aanslag @ komt en de klemschroef van de naald weer aandraaien.</p>	<p>Posizionate l'ago nel morsetto in modo che la superficie piatta sia rivolta verso il retro della macchina. Spingete l'ago verso l'alto fino a fine corsa @ e serrate a fondo la vite.</p>

Section

4

English

Always use a straight needle with a sharp point. Using defective or worn needles not only causes stitch skipping, breakage of needles or snapping of thread; it also can damage shuttle and needle plate.

Note: Always use needle type 15x1/705

**Legend:**

- x** Straight shaft
- y** Sharp point

Español

Usar siempre agujas bien derechas, con buena punta. Usar agujas defectuosas o gastadas no solamente causa que se omitan puntadas, rotura de agujas o que se corra el hilo; también pueden dañarse el cangrejo y la placa de la aguja.

Nota: Usar siempre agujas tipo 15 x 1.

**Leyenda:**

- x** Aguja derecha
- y** Punta aguda

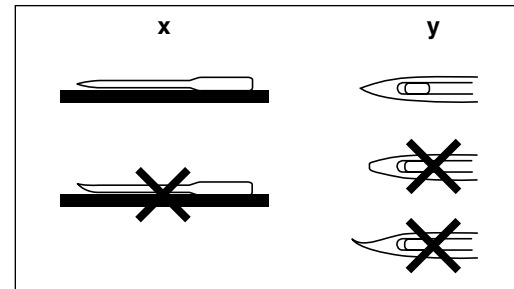

Français	Deutsch	Dutch	Italiano
<p>Utilisez toujours une aiguille bien droite à la pointe effilée. Une aiguille défectueuse ou usée peut provoquer non seulement des sauts dans les points, le bris de l'aiguille ou l'entortillement des fils ; elle peut également endommager la coursière et la plaque-aiguille.</p> <p><b>Légende:</b>  <b>x</b> Aiguille droite  <b>y</b> Effilée</p>	<p>Verwenden Sie stets gerade Nadeln mit einer einwandfreien Spitze. Beschädigte oder abgenutzte Nadeln verursachen nicht nur Stichfehler, Abbrechen von Nadeln oder Einklemmen von Nähgarn, sondern können auch die Stichplatte beschädigen.</p> <p>Achtung:  Verwenden Sie immer nur Nadeln der Stärke 15 x 1/705.</p> <p><b>Legende:</b>  <b>x</b> Gerade  <b>y</b> Scharfe spitze</p>	<p>Steeds een rechte naald met een scherpe punt gebruiken. Een beschadigde of versleten naald veroorzaakt niet alleen het overslaan van steken, naaldbreuk of draadbreek, maar kan ook de grijper en de steekplaat beschadigen.</p> <p><b>Beschrijving:</b>  <b>x</b> Rechte schacht  <b>y</b> Scherpe punt</p>	<p>Utilizzate sempre un ago perfettamente diritto e con la punta ben affilata. L'uso di un ago difettoso o smussato può portare non soltanto a salti di punti, rottura dell'ago o attorcigliamento dei fili, ma può anche danneggiare la placca ago.</p> <p><b>Leggenda:</b>  <b>x</b> Ago diritto  <b>y</b> Ago affilato</p>

## FABRIC, THREAD AND NEEDLE TABLE

FABRIC	THREAD			NEEDLE			REMARKS
	European Cotton	Mercerized Cotton	Cotton Covered Polyester, Silk, Nylon	European 705	U.S. Size 15x1	Point Style	
VERY SHEER: Lace, Voile, Chiffon, Net	70	60	Silk, Nylon	65-70	9	Regular	Loosen upper tension one or two points
SHEER: Blouse, Crepe Lawn, Organdy, Taffeta	50-70	60	Silk, Nylon	65-70	9	Regular	
LIGHT-WEIGHT: Crepe, Wool, Brocade, Velvet	30	50	Silk	75-80	11	Regular	
MEDIUM: Wool, Silk, Linen, Velveteen, Cotton, Faille, Terrycloth	30	50	Silk	80-90	11-14	Regular	
HEAVY: Denim, Duck, Sailcloth	30	Heavy Duty	C.C.Poly	100	16	Regular	
EXTRA HEAVY: Upholstery, Canvas, Awning	30	Heavy Duty	C.C.Poly	120	19	Regular	
[KNITS]							
LIGHT-WEIGHT: Tricot	50-70	60	Silk, Nylon	70	9	Ball Point	
MEDIUM-WEIGHT: Jersey, Double knit	30	50	Silk, Nylon C.C.Poly	70-80	9-10	Ball Point	
HEAVY-WEIGHT: Double knit	30	50	Silk, Nylon C.C.Poly	80-90	11-14	Ball Point	
FAKE-FURS, VELOURS	30	Heavy Duty	C.C.Poly	90-100	14-16	Ball Point	
[LEATHER]							
VINYLS FILMS	30	50	C.C.Poly	90	14	Wedge	
LIGHT-TO-MEDIUM-WEIGHT	30	50	C.C.Poly	90-100	14-16	Wedge	
HEAVY LEATHER	30	Heavy Duty	C.C.Poly	100-110	16-18	Wedge	
[DECORATIVE TOUCHES]							
TOP STITCHING	Silk twist			100-110	16-18	Regular	
MACHINE EMBROIDERY	Size 50-70			65-80	9-11	Regular	

Section  
4

## TABLA DE TELAS. HILOS AGUJAS

TELAS	HILOS			AGUJAS		OBSERVACIONES
	Algodón	Algodón mercerizad	Algodón Poliéster Seda, Nylon	Medida americana 15x1	Tipo de Puntada	
MUY LIGERAS: Encaje, gasa chifón, tul.	70	60	Seda, Nylon	9	Normal	Aflojar la tensión superior uno o dos puntos
LIGERAS: Crepé, lino, organdi, tafetán	50-70	60	Seda, Nylon	9	Normal	
LIVIANAS: Crepé, lana, brocado, terciopelo	30	50	Seda	11	Normal	
MEDIANAS: Lana, seda, pana, lino, Faya, tela de tolla	30	50	Seda	11-14	Normal	
PESADAS: Drill, Ioneta, Iona	30	Extrafuerte	Poliéster	16	Normal	
SUPER PESADAS: Tapicería, cáñamo, todos	30	Extrafuerte	Poliéster	19	Normal	
[TEJIDOS]						
LIVIANAS: Tricot	50-70	60	Seda, Nylon	9	Red	
MEDIANAS: Jersey, Calado doble	30	50	Seda, Nylon Poliéster	9-10	Red	
PESADAS: Calado doble	30	50	Seda, Nylon Poliéster	11-14	Red	
IMITACIÓN PIEL, VELOUR	30	Extrafuerte	Poliéster	14-16	Red	
[CUERO]						
TELAS VINÍLICAS	30	50	Poliéster	14	Cuña	
TELAS VINÍLICAS LIVIANAS O MEDIANAS	30	50	Poliéster	14-16	Cuña	
CUERO GRUESO	30	Extrafuerte	Poliéster	16-18	Cuña	
[DECORADOS MATELASSE]	Seda retorcida			16-18	Normal	
BORDADO Y MÁQUINA	Medida 50 - 70			9-11	Normal	

## TABLE DES TISSUS, FILS ET AIGUILLES

TISSU	FIL			AIGUILLE			REMARQUES
	Coton Eur	Coton Mercerisé	Polyester/ Coton; soie; nylon	Eur. 705	Amer. 15x1	Forme de la pointe	
TRES DELICAT: dentelle, voile, filet	70	60	soie, nylon	65-70	9	normale	Relâchez la tension supérieure d'un ou deux points
DELICAT: crêpe, batiste, organdi, taffetas	50-70	60	soie, nylon	65-70	9	normale	
LEGER: crêpe, laine, brocard, velours	30	50	soie	75-80	11	normale	
MOYEN: laine, soie, lin, velours, piqué, faille, velours bouclé	30	50	soie	80-90	11-14	normale	
LOURD: coton croisé, coutil, toile	30	Q.I. (x)	poly/coton	100	16	normale	
TRES LOURD: tissu d'ameuble- ment, toile de tente, canevas	30	Q.I.	poly/coton	120	19	normale	
TRICOTS							
LEGER: tricotés	50-70	60	soie	70	9	légèrement arrondie	légèrement ou moyennement arrondie moyennement ou fortement arrondie arrondie ou effilée
MOYEN: jersey, double-face	30	50	soie, nylon, poly/coton	70-80	9-10		
LOURD: double-face	30	50	soie, nylon, poly/coton	80-90	11-14		
FOURRURES ARTIFICIELLES, VELOURS ET FEUTRES	30	Q.I.	poly/coton	90-100	14-16		
CUIR							
FILMS VINyliques	30	50	poly/coton	90	14	triangulaire	
LEGER OU MOYEN	30	50	poly/coton	90-100	14-16	triangulaire	
CUIR EPAIS	30	Q.I.	poly/coton	100-110	16-18	triangulaire	
DECORATION							
PIQURE DE TETE	soie retorse			100-110	16-18	normale	
BRODERIE MACHINE	50-70			65-80	9-11	normale	

(x) Q.I. Qualité Industrielle

**STOFF, FADEN, NADEL TABELLE**

STOFF	FADEN			NADEL			REMARK- UNGEN
	Europäische Baumwolle	Merzerierte Baumwolle	Baumwolle abgedeckt mit Polyester, Seide, Nylon	Europäische 705	U. S. A. Größe	Punkt, Art	
SEHR DÜNN: klöppelspitze, Voil, Chiffon, Netzartiges Gewebe	70	60	Seide, Nylon	65-70	9	Regulär	Lockern Sie die Oberfaden- spannung bei einem oder 2 Stellen auf.
DÜNN: Bluse aus krepp, Leinen, Organdie, Taft	50-70	60	Seide, Nylon	65-70	9	Regulär	
LEICHT: Krepp, Wolle, Nadelstuhigewebe, velvet	30	50	Seide	75-80	11	Regulär	
MITTELMÄBIG: Wolle, Seide, Leinen, Samt, Baumwolle, Faille, Terrygewebe	30	50	Seide	80-90	11-14	Regulär	
SCHWER: Denim, Segeltuch	30	Schwer	C. C. Poly.	100	16	Regulär	
EXTRASCHWER: Bezugsstoff, Baumwollestramin, Markise	30	Schwer	C. C. Poly.	120	19	Regulär	
STRCKWAREN							
LEICHT: Trikot Stretchstoffe	50-70	60	Seide, Nylon	70	9	Leichter Ball	
MITTELMÄBIG: jersey, Doppelstrickware, Stretchstoffe	30	50	Seide, Nylon C. C. Poly.	70-80	9-10	Leichter bis Mittelmäßiger Ball	
SCHWER: Doppelstrickware, stretchstoffe	30	50	Seide, Nylon C. C. Poly.	80-90	11-14	Mittelmäßiger bis schwerer Ball	
TAUSCHPELZ, VELOURS	30	Schwer	C. C. Poly.	90-100	14-16	Ball oder Schart	
LEDER							
KUNSTSTOFF-FOLIE	30	50	C. C. Poly.	90	14	Keil	
LEICHT BIS MITTELMÄBIG	30	50	C. C. Poly.	90-100	14-16	Keil	
SCHWERES LEDER	30	Schwer	C. C. Poly.	100-110	16-18	Keil	
DEKORATIVES GEFUHL SPITZENSTICH	Seide geflochten			100-110	16-18	Regulär	
STICKEN MIT DER MASCHINE	Größe 50-70			65-80	9-11	Regulär	



## STOF, GAREN-EN NAALDTABLE

STOF	GAREN			NAALD			OPMERKINGEN
	Europees katoen	Gemerceerd katoen	Met katoen overtrokken polyester, zijde, nylon	Europese maat 705	Amerikaanse maat 15x1	Punttype	
ZEER FIJN: Kant, Voile, Gaas, Tule	70	60	Zijde Nylon	65-70	9	Normaal	Bovendraadspanning één of twee punten verlagen
FIJN: Crépe, Batist, Organdie, Taf	50-70	60	Zijde Nylon	65-70	9	Normaal	
LICHT: Crépe, Wol, Brokaat, Fluweel	30	50	Zijde	75-80	11	Normaal	
MIDDELZWAAR: Wol, Zijde, Linnen, Fluweel, Pique, Faille, Badstof	30	50	Zijde	80-90	11-14	Normaal	
ZWAAR: Denim, Linnen, Zeildoek	30	Zwaar werk (*)	Poly/katoen	100	16	Normaal	
EXTRA ZWAAR: Bekledingsstoffen, canvas, Zwaar Zeildoek	30		Poly/katoen	120	19	Normaal	
GEBREIDE STOFFEN LICHT: Tricot	50-70	60	Zijde Nylon	70	9	Lichte bal	
MIDDELZWAAR: Jersey, Dubbeigebreide Stof	30	50	Zijde Nylon Poly/katoen	70-80	9-10	Lichte tot middelzwaar bal	
ZWAAR: Dubbel Gebreide stof	30	50	Zijde Nylon Poly/katoen	80-90	11-14	Middelzwaar tot zware bal	
KUNSTBONT, FLUWEEL EN VILT	30	Zwaar werk (*)	Poly/katoen	90-100	14-16	Bal of scherp	
LEDER VINYLFILM	30	50	Poly/katoen	90	14	Wig	
LICHT TOT MIDDEL ZWAAR	30	50	Poly/katoen	90-100	14-16	Wig	
ZWAAR	30	Zwaar werk (*)	Poly/katoen	100-110	16-18	Wig	
SIERSTIKSELS OPLIGGENDE STIKSELS	Zijde twijndraad			100-110	16-18	Normaal	
MACHINEBORDUURWERK	Maat 50-70			65-80	9-11	Normaal	

## PRIMA DI SELEZIONARE IL PUNTO, TABELLA TESSUTI, FILI ED AGHI

TESSUTO	FILO			AGO			NOTE
	Cotone Eur	Cotone mercerizzato	Poliestere/ Cotone; seta; nylon seta, nylon	Eur. 705	Ame. 15 x 1	Forma della punta	
MOLTO DELICATO: merletto, voile, rete	70	60	seta, nylon	65-70	9	normale	Diminuire la tensione superiore di uno o due punti
DELICATO: crêpe, batista, organza, taffetà	50-70	60	seta, nylon	65-70	9	normale	
LEGGERO: crêpe, lana, broccato, velluto	30	50	seta	75-80	11	normale	
MEDIO: lana, seta, lino velluto, piqué, faille, bouclé	30	50	seta	80-90	11-14	normale	
PESANTE: cotone batavia, tessuti a trama fitta, tela	30	Q. I. (x)	Poli/cotone	100	16	normale	
MOLTO PESANTE: tessuto da arredamento, tende da sole, tela grossa	30	Q. I.	Poli/cotone	120	19	normale	
MANGLIERIA LEGGERA: maglie in lana	50-70	60	seta	70	9	leggermente arrotondata	
MEDIA: jersey, double face	30	50	seta, nylon, poli/cotone	70-80	9-10	leggermente o mediamente arrotondata	
PESANTE: duple face	30	50	seta, nylon, poli/cotone	80-90	11-14	mediamente o molto arrotondata	
PELLICCE ARTIFICIALI, VELLUTI E PANNI	30	Q. I.	poli/cotone	90-100	14-16	arrotondata o affusolata	
PELLAME MATERIALI VINILICT	30	50	poli/cotone	90	14	triangolare	
LICHT TOT MIDDEL ZWAAR	30	50	poli/cotone	90-100	14-16	triangolare	
LEGGERO O MEDIO PELLAME GROSSO	30	Q. I.	poli/cotone	100-110	16-18	triangolare	
DECORAZIONI IMPUNTITURA DI TESTA	seta ritorta			100-110	16-18	normale	
RICAMI A MACCHINA	50-70			65-80	9-11	normale	

(x) Q. I. Qualità industriale

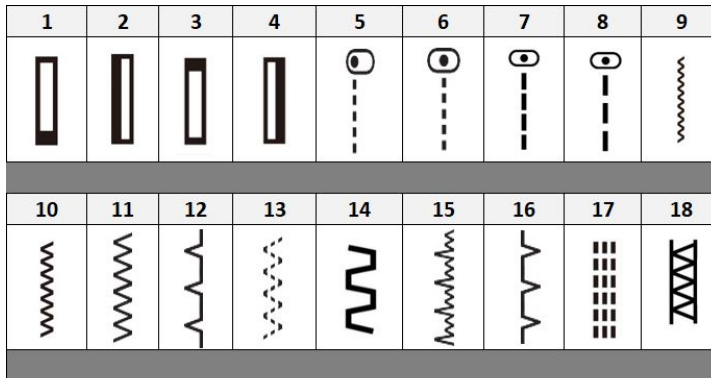

JSA18

JSB21

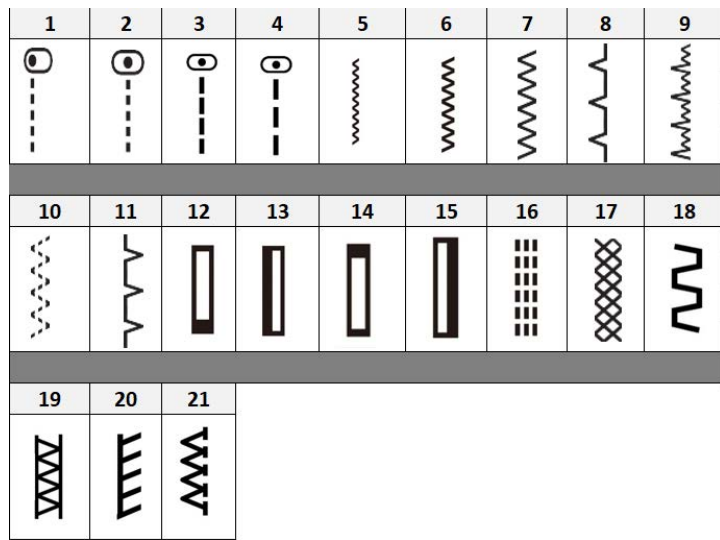

English

Español

**PATTERN SELECTION DIAL**

The desired stitch will be obtained by turning the stitch selector, it can be turned either to the right or to the left.  
 Note: When operating selector, make sure the needle is in the highest position.

**CONTROL PARA SELECCIONAR LA PUNTADA**

Girar el control de izquierda a derecha para seleccionar la puntada que Ud. desee.  
 Nota: Siempre asegúrese de que la aguja se encuentre en su posición más alta cuando se manibre este control.

**Section**

Français

Deutsch

Dutch

Italiano

**SÉLECTION DES PROGRAMMES DE POINTS POSSIBLES**

Pour obtenir le point désiré, tournez le sélecteur de point soit vers la gauche, soit vers la droite.  
 Attention: Avant d'actionner le sélecteur, assurez-vous que l'aiguille est en position haute.

**Musterwählknopf (Programm-Selector)**

Dieser Knopf wird entsprechend dem gewünschten Muster gedreht, entweder nach links oder nach rechts.  
 \* Bitte beachten Sie, daß beim Drehen des Musterknopfes die Nadel immer in höchster Position steht.

**STEEKKEUZEKNOP**

De steek kiezen door de keuzeknop te verdraaien. De knop zal zowel rechtsom als linksom worden gedraaid.  
 N.B.: Bij het instellen van de keuzeknop, steeds nagaan of de naald in de hoogste stand staat.

**PER INIZIARE A CUCIRE SELEZIONE DEI PUNTI**

Ruotate la manopola di selezione dei punti sul punto desiderato. La manopola può girare verso destra o verso sinistra.  
 Attenzione: assicuratevi che l'ago sia in alto prima di scegliere i punti.

## SÉLECTION DES PROGRAMMES DE POINTS POSSIBLES

Pour obtenir le point désiré, tournez le sélecteur de point soit vers la gauche, soit vers la droite.

Attention: Avant d'actionner le sélecteur, assurez-vous que l'aiguille est en position haute.

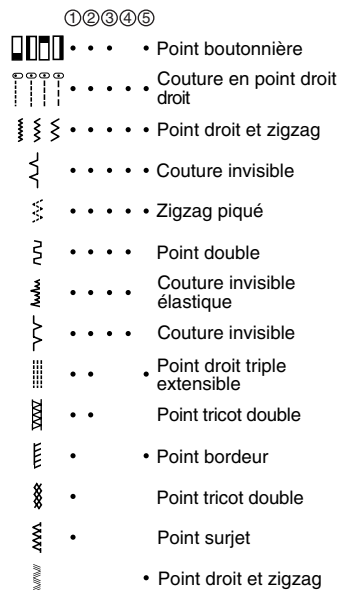

## Musterwählknopf (Programm-Selector)

Dieser Knopf wird entsprechend dem gewünschten Muster gedreht, entweder nach links oder nach rechts.

\* Bitte beachten Sie, daß beim Drehen des Musterknopfes die Nadel immer in höchster Position steht.

Alle Stiche sind mit der entsprechenden Nummer des Programm-Selektors hier nochmals einzeln abgebildet.

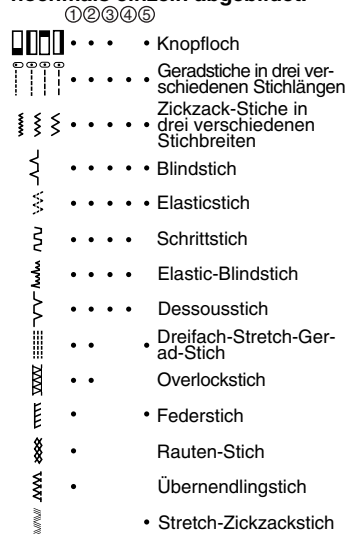

## STEEKKEUZEKNOP

De steek kiezen door de keuzeknop te verdraaien.

De knop zal zowel rechtsom als linksom worden gedraaid. N.B.: Bij het instellen van de keuzeknop, steeds nagaan of de naald in de hoogste stand staat.

De steken zijn aangegeven als volgt:



## PER INIZIARE A CUCIRE SELEZIONE DEI PUNTI

Ruotate la manopola di selezione dei punti sul punto desiderato. La manopola può girare verso destra o verso sinistra.

Attenzione: assicuratevi che l'ago sia in alto prima di scegliere i punti.

Vengono qui oltre mostrati i punti eseguibili

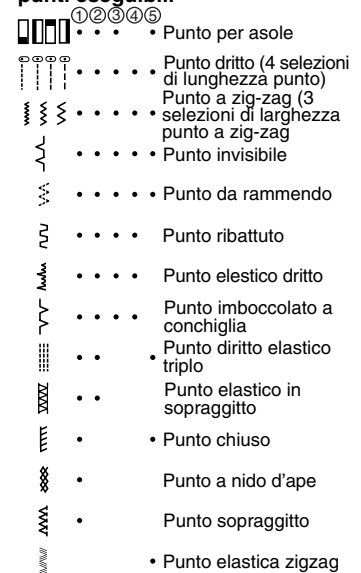

Section

4

English

**TURNING A SQUARE CORNER**

To turn a square corner 5/8" from the fabric edge, stop stitching with the needle tip piercing the fabric, when reaching the cornering guide as shown. Raise the presser foot, turn fabric. New stitching line will align with 5/8" seam guide on side of needle plate. Lower the presser foot and begin stitching in new direction.

Español

**CAMBIO DE DIRECCIÓN DE PESTUNTE**

Parar la máquina en el punto de rotación con la aguja en el tejido. Subir la palanca del pie prensatelas y girar el tejido en el sentido deseado. Bajar la palanca del pie prensatelas y volver a coser en la nueva dirección.

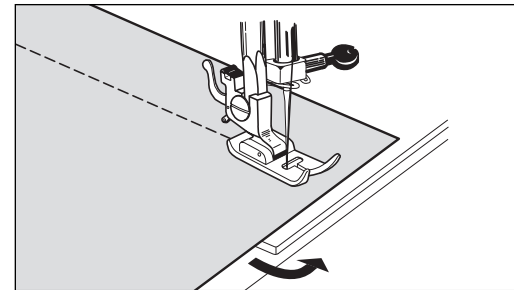

**REVERSE SEWING**

**(Starting to sew)**

Place fabric under foot about 1 cm (0.4") inside the edge. Lower presser foot lifter.

**(Reverse sewing)**

To reinforce seam, sew backwards to the edge of fabric by pushing reverse sewing button.

**COSTURA EN REVERSA (Empezar a coser)**

Colocar la tela debajo del pie prensatela aproximadamente a 1 cm de la orilla. Bajar el elevador del pie prensatela.

**(Costura en reversa)**

Para reforzar la costura coser en sentido contrario de la orilla de la tela accionando la palanca para coser en reversa.

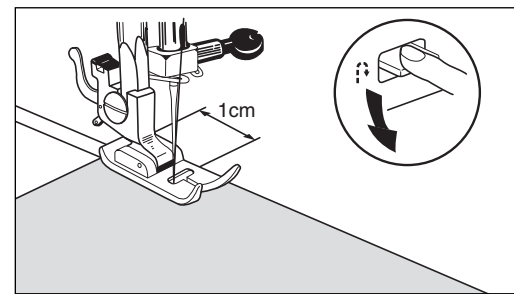

Français	Deutsch	Dutch	Italiano
<p><b>CHANGEMENT DE DIRECTION DE PIQURE</b></p> <p>Arrêter la machine au point de rotation. L'aiguille étant piquée dans le tissu. Remonter le pied de biche et tourner le tissu dans le sens voulu. Redescendre le pied de biche et continuer de coudre dans la nouvelle direction.</p>	<p><b>ÄNDERUNG DER NÄHRICHTUNG</b></p> <p>Die Maschine im Drehpunkt anhalten, während die Nadel im Stoff steckt. Den Nähfuß hochstellen und den Stoff in die gewünschte Richtung drehen. Den Nähfuß senken und in der neuen Richtung weaternähen.</p>	<p><b>EEN RECHTE HOEK MAKEN</b></p> <p>OM een rechte hoek te maken op 1.5 cm van de rand van de stof, stopt u met naaien met de naaldpunt door de stof wanneer de geleider is bereikt zoals op de tekening. Breng de persvoet omhoog en draai de stof. De volgende naad zal zich opnieuw op 1.5 cm van de stofgeleider bevinden. Breng de persvoet omhoog en begin opnieuw te naaien.</p>	<p><b>CAMBIO DI DIREZIONE DI CUITURA</b></p> <p>Fermale la macchina nel punto in cui è necessario cambiare direzione con l'ago infilato nel tessuto. Alzate quindi il piedino premistoffa e girate il tessuto nella direzione desiderata. Riabbassate il premistoffa e continuate a cucire nella nuova direzione.</p>
<p><b>COUTURE EN MARCHÉ ARRIÈRE</b></p> <p>Placez le tissu sous le pied à environ 1 cm du bord. Pour renforcer la couture, recoudre en marche arrière au bord du tissu. Pour ce faire, poussez sur le bouton de marche arrière.</p>	<p><b>RÜCKWÄRTSNÄHEN</b></p> <p>Legen Sie das Nähgut so unter den Nähfuß, daß sich dieser ca. 1 cm innerhalb des Stoffes befindet (siehe Abbildung). Um die Naht zu verstärken, nähen Sie bis zur Stoffkante im Rückwärtsstich. Hierzu drücken Sie lediglich die entsprechende Taste.</p>	<p><b>ACHTERUITNAAIEN</b></p> <p><b>Tijdens het naaien</b> De stof onder de persvoet schuiven op circa 1 cm van de rand. De persvoet laten zakken.</p> <p><b>Achteruitnaaien</b> Om het naaiwerk bij het begin te versterken, werkt u achteruit tot de rand van de stof. Hiervoor duwt u de achteruitnaaihendel naar beneden.</p>	<p><b>CUCITURA IN MARCIA INDIETRO</b></p> <p>Posizionate il tessuto sotto il piedino a circa 1 cm dal bordo. Per rinforzare la cucitura, passate in marcia indietro sul bordo del tessuto. A tal scopo, abbassate la leva di marcia indietro.</p>

Section

4

English

Español

Release button and commence forward sewing guiding fabric by hand as it is fed. Never pull material.

Soltar la palanca e inicial la costura hacia adelante girando la tela con la mano según se vaya avanzando. Nunca se debe tironear la tela.

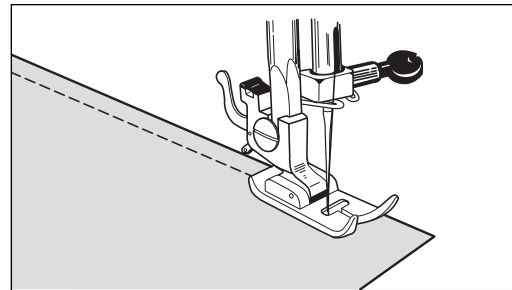

Sew reverse stitches for reinforcement at end of seam.

Coser con puntadas en reversa para reforzar el final de una costura.

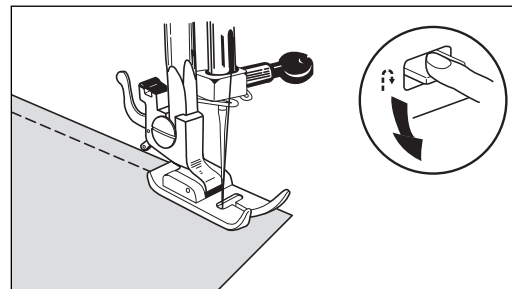

Draw fabric to left when sewing is finished.

Jalar la tela hacia el lado izquierdo cuando se haya terminado de coser.

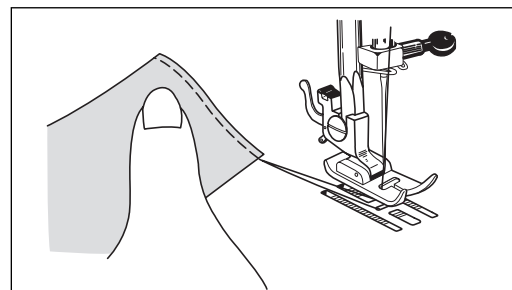

Français	Deutsch	Dutch	Italiano
<p>Relâchez le bouton de marche arrière et commencez à coudre en guidant le tissu à la main. Ne tirez jamais trop fort votre tissu.</p>	<p>Solange Sie diese gedrückt halten, näht die Maschine rückwärts. Wenn Sie den Nähvorgang beenden wollen, lassen Sie die Taste einfach wieder los. Taste für Rückwärtsnähen loslassen und weaternähen, indem Sie den Stoff leicht mit der Hand führen. Niemals den Stoff ziehen oder zerren!</p>	<p>De achteruitnaaihendel loslaten en U begint te naaien terwijl u de stof met de hand geleidt. Nooit aan de stof trekken.</p>	<p>Rilasciate la leva di marcia indietro e cominciate a cucire guidando il tessuto con la mano. Non tirate mai il tessuto.</p>
<p>Pour renforcer la fin de la couture, piquez quelques points en marche arrière.</p>	<p>Einige Stiche Rückwärtsnähen am Ende des Saumes zur Nahtverstärkung.</p>	<p>Naai enkele steken achteruit voor extra versteviging aan het einde van een naad.</p>	<p>Per rinforzare anche la fine della cucitura, eseguite alcuni punti in marcia indietro.</p>
<p>Tirez le tissu vers la gauche lorsque vous avez terminé.</p>	<p>Stoff nach Beendigung des Nähens nach links aus der Maschine nehmen.</p>	<p>Haal het naaiwerk naar de linkerkant weg als dit gereed is.</p>	<p>Tirate il tessuto verso sinistra una volta ultimato il lavoro.</p>



Section  
**4**

English

Español

**THICK FABRIC SEWING**

**(Particularly denim)**

For thick fabric sewing, it is important to follow the instructions carefully.

Make sure that the sewing is set flat. Needle must be perpendicular to the seam so that it penetrates the cloth properly.

**Legend:**

**x** Direction of needle

**y** Direction of cloth

Improper setting causes deflection and possible breaking of the needle.

For sewing of very thick cloth, sew gently, maintaining the cloth perfectly by hand.

Breaking a needle is not a mechanical problem, but simply misuse.

**Legend:**

**x** Direction of needle

**y** Direction of cloth

**COSTURA EN TELAS GRUESAS**

**(Dril de algodón en particular)**

Para coser las telas gruesas, lo que importa es que se siga las instrucciones cuidadosamente.

Asegurarse de colocar la tela verticalment. La aguja debe estar perpendicular a la costura para que la aguja penetre la tela apropiadamente. (ver figura No. ①)

**Leyenda:**

**x** Dirección aguja

**y** Dirección tela

La mala colocación causará que se doble y posiblemente se rompa la aguja. Para coser las telas muy gruesas, coser suavemente manteniendo la tela en la mano.

La rotura de la aguja no es problema mecánico, sino mal uso.

**Leyenda:**

**x** Dirección aguja

**y** Dirección tela

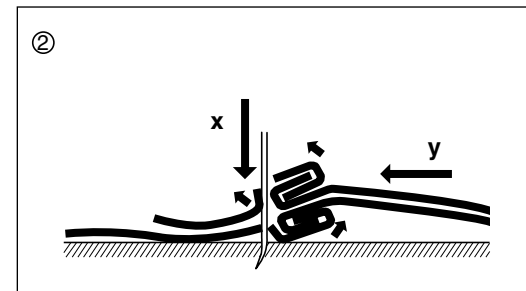
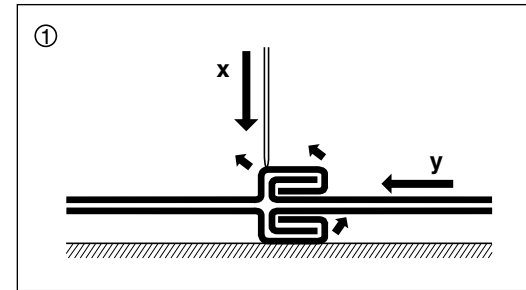

Français	Deutsch	Dutch	Italiano
<p><b>COUTURE DES TISSUS EPAIS</b> (en particulier le JEAN)</p> <p>Pour passer la couture d'un jean, il est important de respecter le schéma ci-contre ①.</p> <p>Vous remarquerez que la couture est posée bien à plat. L'aiguille étant bien perpendiculaire à la couture, elle pénétrera correctement dans le tissu.</p> <p><b>Légende:</b>  <b>x</b> Direction de l'aiguille  <b>y</b> Direction du tissu</p>	<p><b>Vernähen von dicken Stoffen (speziell Denim)</b></p> <p>Beim Vernähen von dicken Stoffen, ist es wichtig, diese Hinweise zu beachten. Das Nähgut muß unbedingt flach auf der Maschine, bzw. der Stichplatte aufliegen. Die Nadel muß senkrecht über der Naht stehen und den Stoff sauber durchstechen.</p> <p><b>Legende:</b>  <b>x</b> Richtung der Nadel  <b>y</b> Richtung des Stoffes</p>	<p><b>HET NAAIEN VAN STOFFEN VAN VERSCHILLENDE DIKTE (in het bijzonder JEANS-stof)</b></p> <p>Om jeansstof te kunnen naaien is het belangrijk het onderstaande schema ① aan te houden.</p> <p>U ziet dat de stof goed platgelegd is. Als de naald precies loodrecht op de stof staat dan kunt U beginnen met naaien.</p> <p><b>Beschrijving:</b>  <b>x</b> Stand van de naald  <b>y</b> Richting van de stof</p>	<p><b>CUCITURA DI TESSUTI DI GROSSO SPESSORE (ad esempio is Jeans)</b></p> <p>Per ripassare la cucitura di un jeans, è importante rispettare lo schema riportato qui a fianco ①.</p> <p>Noterete che la cucitura deve essere perfettamente piatta. In questo modo, l'ago che è perpendicolare alla cucitura potrà penetrare correttamente nel tessuto.</p> <p><b>Leggenda:</b>  <b>x</b> Direzione dell'ago  <b>y</b> Direzione del tessuto</p>
<p>② Le schéma ② montre que si la couture n'est pas posée correctement, l'aiguille glisse et risque de se casser. Pour coudre une épaisseur de tissu importante, le passage sous l'aiguille doit se faire doucement en maintenant parfaitement le tissu. Dans le cas où l'aiguille casse, ce n'est pas un problème mécanique, mais tout simplement une mauvaise utilisation.</p> <p><b>Légende:</b>  <b>x</b> Direction de l'aiguille  <b>y</b> Direction du tissu</p>	<p>Andernfalls kann die Nadel abgleiten, sich verbiegen oder auch brechen. Beim Nähen von dicken Stoffen, achten Sie darauf, daß Sie unbedingt vorsichtig nähen, dann erhalten Sie auch eine einwandfreie Naht. Nadelbruch ist kein technischer Defekt, sondern eindeutig ein Bedienungsfehler.</p> <p><b>Legende:</b>  <b>x</b> Richtung der Nadel  <b>y</b> Richtung des Stoffes</p>	<p>Het schema 2 laat zien dat als de stof niet goed ligt, de naald kan gaan glijden en misschien zelfs breken. Om zeer dikke stoffen te naaien, moet u de stof heel goed vasthouden en langzaam onder de naald door laten glijden. Wanneer de naald breekt, is dat geen constructiefout, maar komt dat door verkeerd gebruik.</p> <p><b>Beschrijving:</b>  <b>x</b> Stand van de naald  <b>y</b> Richting van de stof</p>	<p>Come si vede nello schema 2, se la cucitura non è posizionata correttamente l'ago scivola e rischia di rompersi. Per cucire un grosso spessore di tessuto, il passaggio sotto l'ago deve avvenire lentamente ed il tessuto deve essere tenuto perfettamente in posizione. Nel caso in cui l'ago si rompa, non si tratta di un problema meccanico ma semplicemente di un utilizzo errato.</p> <p><b>Leggenda:</b>  <b>x</b> Direzione dell'ago  <b>y</b> Direzione del tessuto</p>

English

Español

### **DOUBLE PRESSER FOOT LIFTER**

In order to obtain a larger opening when using very thick materials, firmly push presser lifter up as far as it will go.

### **DOBLE ACCIÓN DEL ELEVADOR DEL PIE PRENSATELA**

Para tener mayor espacio entre el pie y la tela, cuando se usan materiales muy gruesos llevar hacia arriba el elevador del pie tanto como se pueda.

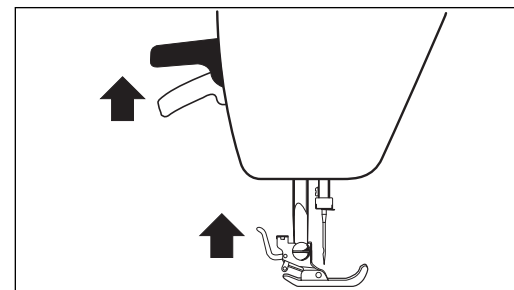

Section

**4**

**DOUBLE LEVIER DE PIED  
DE BICHE**

Pour obtenir un relèvement plus important du pied-de-biche lorsque vous piquez des matières épaisses, relevez fortement le levier du pied-de-biche aussi loin qu'il peut aller.

**Dicke Stoffe**

Um bei dicken Stoffen mehr Raum zwischen Drückerfuß und Stichplatte zu erhalten, drücken Sie den Lüfterhebel so weit wie möglich nach oben.  
Legen Sie den Stoff unter das Füßchen und senken Sie den Lüfterhebel wieder.

**DUBBELE FUNCTIE  
PERSVOETHEFBOOM**

Om de persvoet hoger te zetten wanneer dikke stoffen genaaid moeten worden, trekt u de persvoethefboom zo ver mogelijk omhoog.

**LEVA PER DOPPIO  
SOLLEVAMENTO DEL  
PIEDINO PREMISTOFFA**

Per ottenere il sollevamento massimo del piedino quando cucite tessuti grossi, spingete verso l'alto la leve del piedino premistoffa fino a fine corsa.

# Section 5

English

Español

## 5. SELECTING THE STITCH

The desired stitch will be obtained by turning the Pattern Selection Dial.

\* When operating the selector, make sure the needle is in the highest position.

## 5. ESCOGER LA PUNTADA

Girar el selector para escoger la puntada que se requiere.

\* Asegurarse que la aguja esté siempre en su posición más alta al operar el selector.

### STRAIGHT SEWING

Set machine as shown, 4 kinds of straight stitch lengths can be selected as shown below.

Stitch Selector	Stitch Length	Needle Position
No.5	2 mm	Left
No.6	2 mm	Centre
No.7	3.2 mm	Centre
No.8	5 mm	Centre

### COSTURA RECTA

Preparar la máquina como se indica. 3 diferentes longitudes en la costura recta y se pueden escoger como se indica.

LA SELECCIÓN DE LA PUNTADA	EL LARGO DE LA PUNTADA
No.5	2 mm
No.6	2 mm
No.7	3.2 mm
No.8	5 mm

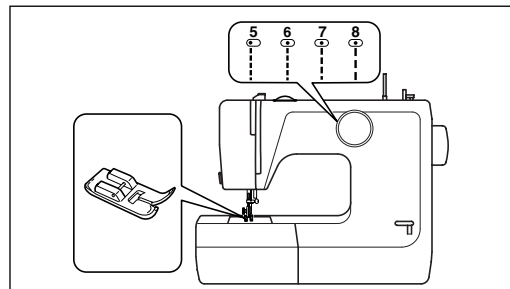

### ZIGZAG SEWING

Set the machine as shown. To prevent seam ends unravelling, set machine for straight stitch and sew in reverse at beginning and ending of seam.

3 kinds of zigzag patterns can be selected as shown.

### COSTURA EN ZIG-ZAG

Preparar la máquina como se indica.

Para evitar que en la terminación de la costura se deshile, preparar la máquina para la puntada recta y coser en reversa al principio y al final de la costura.

3 diferentes modelos de la costura en zig-zag se pueden escoger como se indica.

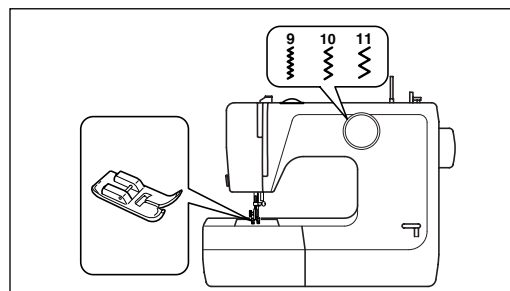

## 5. SÉLECTION DE POINTS

On sélectionne le point souhaité en tournant le cadran de sélection du point. En tournant ce cadran assurez-vous que l'aiguille se trouve dans sa position la plus haute.

### COUTURE EN POINT DROIT

Réglez la machine comme indiqué ci-contre. Il est possible de sélectionner trois sortes de points droits comme montré ci-dessous.

Sélecteur Programme	Longueur de point
n°5	2 mm
n°6	2 mm
n°7	3.2 mm
n°8	5 mm

### COUTURE AU POINT ZIGZAG

Réglez la machine comme indiqué ci-contre. Pour éviter que les extrémités de couture soient inégales, réglez la machine sur "couture au point droit" et piquez en marche arrière aux deux extrémités de la couture. Il est possible de sélectionner 3 types de zigzag comme montrés.

## 5. PROGRAMMWahl

Den gewünschten Stich erhalten Sie durch Drehen des Programm-Selektors. Achten Sie unbedingt darauf, daß sich beim Drehen des Selektors die Nadel immer in der höchsten Stellung befindet.

### DER GERADSTICH

Stellen Sie die Maschine entsprechend der Abbildung ein. Es stehen 3 Geradstiche in verschiedenen Längen zur Verfügung, wie die nachfolgende Tabelle zeigt.

Programm-Selektor	Stichlänge
Nr. 5	2 mm
Nr. 6	2 mm
Nr. 7	3.2 mm
Nr. 8	5 mm

### DER ZICKZACK-STICH

Stellen Sie die Maschine lt. Abbildung ein. Um zu vermeiden, daß die Naht aufgeht, nähen Sie zuerst einige Rückwärtsstiche im Geradstich an Nahtanfang und -ende. Sie können zwischen 3 Zickzackstichen in verschiedenen Breiten wählen, wie die Tabelle zeigt.

## 5. KIEZEN VAN DE STEEK

Het kiezen van de steek. De gewenste steek zal verkregen worden door aan de steekkeuzeknop te draaien.  
\* Zorg er voor dat alvorens u hieraan gaat draaien de draadaantrekhefboom zich in de hoogste stand bevindt.

### RECHT NAAIEN

De machine instellen zoals op de afbeelding. U kunt kiezen uit 3 rechte steeklengtes.

Steekkeuzeknop	Steeklengte
Nr. 5	2 mm
Nr. 6	2 mm
Nr. 7	3.2 mm
Nr. 8	5 mm

### ZIGZAG NAAIEN

De machine instellen zoals op de afbeelding. Om te vermijden dat de uiteinden van de naad uitrafelen, de machine instellen voor "recht naaien" en achteruitnaaien aan de beide uiteinden van de naad. U kunt kiezen uit 3 soorten zigzag steken.

## 5. SELEZIONE DEL PUNTO

Selezionare il punto desiderato avvalendosi della manopola di selezione modello.  
\* Prima di intervenire sulla manopola di selezione, accertarsi che l'ago sia in posizione completamente sollevata.

### CUCITURA DIRITTA

Impostare la macchina come illustrato. Come qui oltre mostrato, si possono selezionare tre diversi tipi di punto dritto.

Selettore punto	Lunghezza punto
No. 5	2 mm
No. 6	2 mm
No. 7	3.2 mm
No. 8	5 mm

### CUCITURA A ZIG-ZAG

Impostare la macchina come mostrato in figura. Per evitare che le cuciture si sfilaccino, impostare la macchina sul punto dritto e cucire in senso inverso all'inizio ed alla fine della cucitura. Si potranno selezionare i tre tipi di punto a zig-zag illustrati.

Section

5

English

Stitch Selector	Zigzag Width	Stitch Length
No. 9	2 mm	1 mm
No.10	3.5 mm	2 mm
No.11	5 mm	2.5 mm

**Thread Tension For Zigzag Stitch**

Better-looking zigzag stitching requires less upper tension than straight stitching. Loosen upper tension slightly.

Legend:

- x* Wrong side
- y* Right side

Español

LA SELECCIÓN DE LA PUNTADA	EL ANCHO DEL ZIG-ZAG	EL LARGO DE LA PUNTADA
No. 9	2 mm	1 mm
No.10	3 mm	2 mm
No.11	5 mm	4 mm

**Tensión del Hilo para Costura Zig-Zag**

Para una mejor apariencia de la puntada en zig-zag se requiere de menor tensión superior que la que se usa en la puntada recta. Aflojar la tensión superior ligeramente.

**Leyenda:**

- x* Revés
- y* Derecho

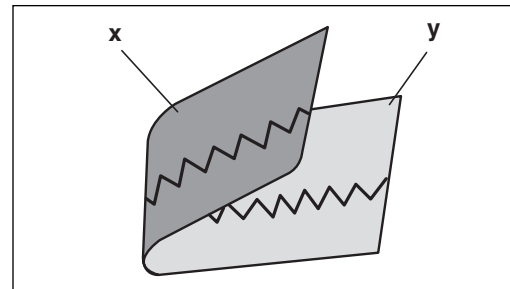

**BLIND HEM STITCH**

Set machine as shown.

**COSTURA INVISIBLE Y DOBLADILLO**

Preparar la máquina como se indica.

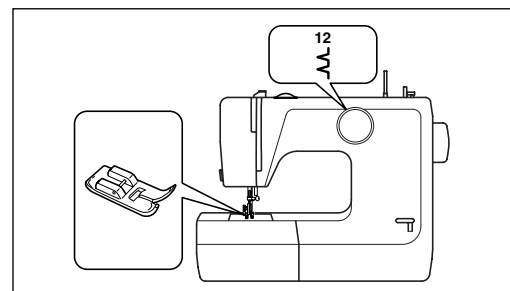

Français			Deutsch			Dutch			Italiano		
Sélecteur programme	Largeur de point	Longueur de point	Programm-Selektor	Stichbreite	Stichlänge	Steekkeuze knop	Zigzag-breedte	Steek-lengte	Selettore punto	Larghezza del punto a zig-zag	Lunghezza punto
n° 9	2 mm	1 mm	Nr. 9	2 mm	1 mm	Nr. 9	2 mm	1 mm	No. 9	2 mm	1 mm
n°10	3 mm	2 mm	Nr. 10	3 mm	2 mm	Nr. 10	3.5 mm	2.5 mm	No. 10	3 mm	2 mm
n°11	5 mm	4 mm	Nr. 11	5 mm	4 mm	Nr. 11	5 mm	4 mm	No. 11	5 mm	4 mm

### Tension Du Fil Pour Point Zig Zag

Pour une meilleure présentation du point zigzag, la tension du fil supérieur doit être moins forte que pour le point droit.

Relâchez légèrement la tension du fil supérieur.

#### Légende:

- x** Envers
- y** Endroit

### COUTURE D'OURLET INVISIBLE

Réglez la machine comme indiqué ci-contre.

### Fadenspannung für Zickzack-Stich

Damit der Zickzackstich besser aussieht, stellen Sie die Oberfadenspannung loser ein als beim Geradstichnähen.

#### Legende:

- x** linke Seite
- y** rechte Seite

### DER BLINDSTICH

Maschine wie auf Abb. einstellen.

### Draadspanning Voor Zigzag Naaien

Om de mooiste zigzag-steek te krijgen, moet de bovendraadspanning iets zwakker zijn dan voor een rechte steek.

Daarom de bovendraadspanning iets losser maken.

#### Beschrijving:

- x** Onderkant
- y** Bovenkant

### BLINDZOMEN

De machine instellen zoals op de tekening hiernaast.

### Tension del filo per il punto zig-zag.

Per eseguire punti a zig-zag più perfetti, allentare leggermente il tendifilo superiore rispetto all'esecuzione dei punti dritti. Allentare leggermente il tendifilo superiore.

#### Leggenda:

- x** Rovescio
- y** Diritto

### CUCITURA D'ORLO INVISIBLE

Regolate la macchina come indicato qui fianco.



# Section 5

English

Español

Fold material as shown and place it under foot.  
For a neater finish, it is preferable to baste or iron hem beforehand.

**Legend:**

**x** Wrong side

**y** Right side

Plegar la tela como se indica y colocar debajo del pie prensatela.

Para un mejor acabado es preferible hilvanar o planchar el dobléz previamente.

**Leyenda:**

**x** Revés

**y** Derecho

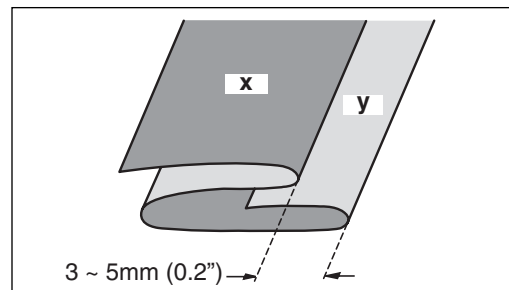

Sew carefully, so that straight stitches are made on hem edge, and slanting stitches pierce only one or two threads of fold.

Coser cuidadosamente para que las puntadas estén hechas sobre la orilla del pliegue, y las puntadas desplazadas tomen solamente uno o dos hilos del dobléz.

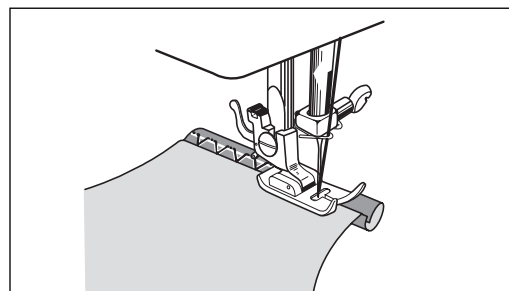

- a) Correct seam.
- b) Needle is catching edge of fold too much.
- c) Needle is not catching edge of fold at all.

**Legend:**

**x** Wrong side

**y** Right side

- a) Costura correcta
- b) La aguja está tomando demasiado la orilla del dobléz.
- c) La aguja no está tomando la orilla del dobléz.

**Leyenda:**

**x** Revés

**y** Derecho

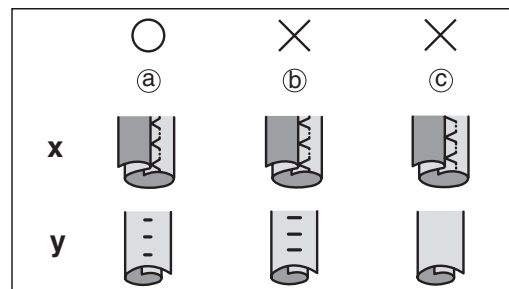

Français	Deutsch	Dutch	Italiano
<p>Pliez l'ouvrage comme indiqué ci-contre et placez le sous le pied-de-biche. Pour obtenir un travail net, il est préférable de faufiler ou d'aplatir d'abord au fer.</p> <p><b>Légende:</b>  <b>x</b> Envers  <b>y</b> Endroit</p>	<p>Stoff wie auf Abb. falten und unter das Nähfüßchen legen. Um sauber nähen zu können, empfiehlt es sich, den Stoff bzw. Saum vorher zu bügeln oder zu heften.</p> <p><b>Legende:</b>  <b>x</b> linke Seite  <b>y</b> rechte Seite</p>	<p>De stof vouwen zoals op de tekening hiernaast en onder de persvoet leggen. Voor een keurige afwerking is het aanbevolen de zoom vooraf te rijgen of te strijken.</p> <p><b>Beschrijving:</b>  <b>x</b> Onderkant  <b>y</b> Bovenkant</p>	<p>Piegate il lavoro come indicato qui a fianco e collocatelo sotto il piedino premistoffa. Per ottenere un lavoro pulito, è preferibile imbastire o appiattare prima con il ferro.</p> <p><b>Leggenda:</b>  <b>x</b> Rovescio  <b>y</b> Diritto</p>
<p>Commencez à piquer et assurez-vous que les points droits sont piqués au bord de l'ourlet et que les points biaisés n'accrochent qu'un ou deux fils du pli.</p>	<p>Nähen Sie sorgfältig.</p>	<p>Beginnen met naaien en ervoor zorgen dat de rechte steken op de zoomrand gemaakt worden, en de schuine steken slechts door één of twee draden van de zachte vouw gaan.</p>	<p>Cominciate a cucire ed assicuratevi che i punti dritti vengano eseguiti sul bordo dell'orlo e che i punti di sbieco prendano soltanto uno o due fili della tela libera.</p>
<p>Ⓐ Couture correcte.  Ⓑ L'aiguille accroche trop le bord du pli.  Ⓒ L'aiguille n'accroche pas du tout le bord du pli.</p> <p><b>Légende:</b>  <b>x</b> Envers  <b>y</b> Endroit</p>	<p>Ⓐ Richtig.  Ⓑ Falsch, Nadel faßt zuviel.  Ⓒ Falsch, Nadel faßt nicht.</p> <p><b>Legende:</b>  <b>x</b> innen  <b>y</b> außen</p>	<p>Ⓐ Goede naad.  Ⓑ De naald steekt te ver in de vouwrand.  Ⓒ De naald steekt helemaal niet in de vouwrand.</p> <p><b>Beschrijving:</b>  <b>x</b> Onderkant  <b>y</b> Bovenkant</p>	<p>Ⓐ Cucitura corretta.  Ⓑ L'ago prende troppo il bordo della tela.  Ⓒ L'ago non prende affatto il bordo della tela.</p> <p><b>Leggenda:</b>  <b>x</b> Rovescio  <b>y</b> Diritto</p>

Section  
**5**

English

Español

**OVERCASTING**

**For light-weight material:**

Set machine as shown.  
Overcasting prevents edge of fabric from fraying and produces neat finish.

**SOBRE COSTURA**

**Para materiales ligeros:**

Preparar la máquina como se indica.  
Evita que las orillas de la tela se deshilen y crea una mejor apariencia en el acabado.

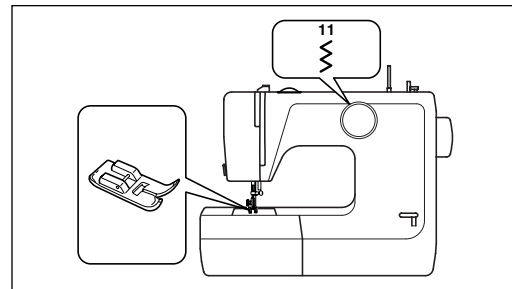

Place the seam allowance under the presser foot with the edge of the seam in line with the side of the presser foot as illustrated.  
Trim the fabric to the stitch line.

Coser cuidadosamente para que todas las puntadas estén niveladas con la orilla de la tela.

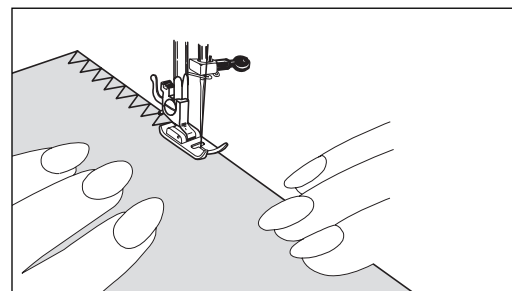

**For thick and elastic, and also very fine material:**

Set machine as shown.  
Sew in the same way as above.

**Para telas gruesas y elásticas:**

Preparar la máquina como se indica.  
Coser de la misma forma, como en las indicaciones anteriores.

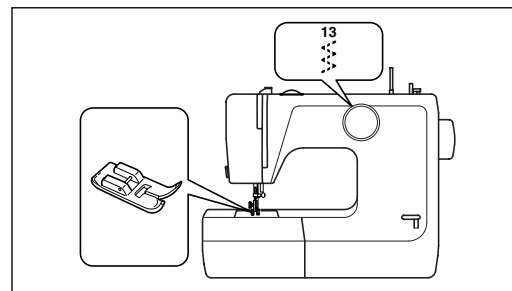

Français	Deutsch	Dutch	Italiano
<p><b>SURFILAGE</b></p> <p><b>Pour des tissus légers:</b> Réglez la machine comme indiqué ci-contre.</p> <p>Cousez soigneusement de façon à ce que tous les points piqués sur le bord droit soient alignés le long du bord du tissu.</p>	<p><b>ABKANTELN</b></p> <p><b>Für leichte Stoffe:</b> Maschine wie auf Abb. einstellen.</p> <p>Nähen Sie sorgfältig, so daß alle Stiche auf der rechten Seite genau mit dem Rand abschließen.</p>	<p><b>FESTONNEREN</b></p> <p><b>Festonneren van lichte stoffen:</b> De machine instellen zoals op de tekening hiernaast.</p> <p>Voorzichtig naaien zodat alle steken aan de voorzijde gelijk komen met de rand van de stof.</p>	<p><b>I PUNTI</b></p> <p><b>SOPRAFFILO</b> <b>*Accessori opzionali</b> Sopraffilo dei tessuti leggeri: Regolate la macchina come illustrato qui a fianco. Usate un ago a punta sferica "ball point".</p> <p>Cucite con attenzione in modo che tutti i punti eseguiti sul bordo destro siano allineati lungo il bordo del tessuto.</p>
<p><b>Surfilage de tissus épais ou élastiques:</b> Réglez la machine comme indiqué ci-contre. Procédez comme décrit ci-dessus.</p>	<p><b>Für dicke und elastische Stoffe:</b> Maschine wie auf Abb. einstellen. Nun genau so nähen wie o.a.</p>	<p><b>Festonneren van dikke of elastische stoffen:</b> De machine instellen zoals op de tekening hiernaast. Tewerk gaan zoals hierboven vermeld.</p>	<p><b>Sopraffilo di tessuti spessi o elastici:</b> Regolate la macchina come illustrato qui a fianco. Procedete come descritto sopra.</p>

## English

**OVERLOCKING**

Overlocking stitches make it possible to sew and overcast seams at the same time. Set machine as shown.

## Español

**COSTURA “OVERLOCK”**

Las puntadas en overlock hacen posible coser y reforzar la costura al mismo tiempo. Preparar la máquina como se indica.

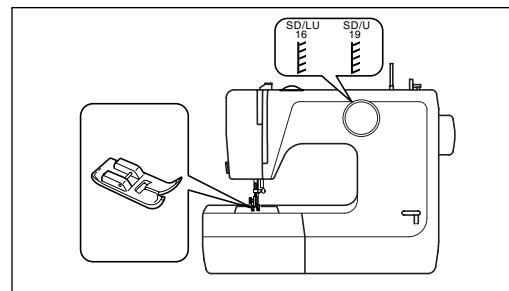

Put two pieces of cloth together with the right sides facing and sew.

To prevent edges from fraying, sew so that right side stitches drop outside the edge of material.

In some cases overlocking stitches can be used for overcasting.

Poner dos telas juntas, con el derecho de las mismas cara a cara y coser.

Para evitar que se deshilen las orillas, coser de modo que el lado derecho de las puntadas caiga fuera del borde de las telas.

En algunos casos la puntada en overlock puede usarse para reforzar la costura.

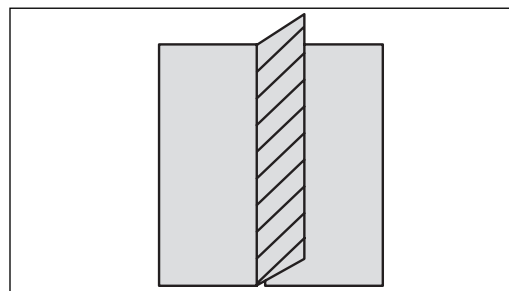
**STRETCH STITCHING**

The stitches shown are all used with stretch and knit fabrics. These are special stitches built in the machine for your quick selection.

**COSTURA ELÁSTICA DE DISEÑOS AUTOMÁTICOS**

Estas puntadas especiales son de uso práctico en telas elásticas y tejidos, y vienen integradas en la máquina.

Français	Deutsch	Dutch	Italiano
<p><b>SURJET</b></p> <p>Le point de surjet permet de piquer et de surfiler en une seule opération. Réglez la machine comme indiqué ci-contre.</p> <p>Placez les deux pièces de l'ouvrage ensemble, les endroits se faisant face et piquez. Pour empêcher les bords de s'effiloche, veillez à ce que les points extérieurs débordent du tissu. Dans certains cas, le point de surjet peut être utilisé pour surfiler.</p>	<p><b>KAPPEN</b></p> <p>Diese Stichtart macht es möglich, Säume zu nähen und gleichzeitig zu versäubern. Maschine wie auf Abb. einstellen.</p> <p>Legen Sie zwei Stoffteile mit den rechten Seiten aufeinander und nähen Sie (Abb.).</p>	<p><b>OVERLOCKEN</b></p> <p>Met overlocken kan men tegelijk naaien en festonneren. De machine instellen zoals op de tekening hiernaast.</p> <p>De twee stukken stof met de voorzijde tegen elkaar leggen en naaien. Om uitrafelen te vermijden, erop letten dat de buitenste steek niet buiten de stof gaat. In sommige gevallen kan men overlocksteken gebruiken om te festonneren.</p>	<p><b>SOPRAGGITTO</b></p> <p>Il sopraggitto permette di cucire e sopraffilare in una sola operazione. Regolate la macchina come indicato qui a lato.</p> <p>Unite i due pezzi del lavoro con i due diritti uno contro l'altro e cucite. Per impedire che i bordi si sfilaccino, fate in modo che i punti esterni oltrepassino il tessuto. In certi casi, il punto di sopraggitto può essere utilizzato per sopraffilare.</p>
<p><b>COUTURE DE POINTS ELASTIQUES</b></p> <p>Les points montrés ci-contre sont tous utilisés sur des tissus extensibles ou tricot. La machine est équipée pour réaliser ces points en automatique; leurs multiples utilisations sont décrites ci-dessous.</p>	<p><b>SUPER-NUTZSTICHE</b></p> <p>Die Super-Nutz- oder auch Dreifach-Stiche ergeben eine besonders feste Naht. Während normale Nähte beim Dehnen reißen würden, sind diese Stiche elastisch. Sie eignen sich deshalb vor allem für alle elastischen Stoffe, zur Verstärkung von Nähten bei Sportbekleidung und im allgemeinen für alle besonders strapazierten Nähte.</p>	<p><b>ELASTISCHE STEKEN</b></p> <p>Deze steken worden gebruikt voor stretch-stoffen of gebreide stoffen. U hoeft dus maar de steek te kiezen, die u het best past.</p>	<p><b>PUNTO ELASTICO</b></p> <p>I punti illustrati nella figura a fianco sono utilizzati per tessuti sintetici e maglieria. La macchina è concepita per eseguire i sei punti seguenti automaticamente. Qui di seguito sono descritti i vari usi di questi punti.</p>

## English

- x** Overcast stretch  
**y** Straight stretch  
 (SD/LU)  
**z** Zigzag stretch stitch  
 (SD/U)  
**z** Overlock stitch

## Español

- x** Elástica sobre las orillas  
**y** Elástica recta  
 (SD/LU)  
**z** Zigzag elástica costura  
 (SD/U)  
**z** Puntada overlock elástica

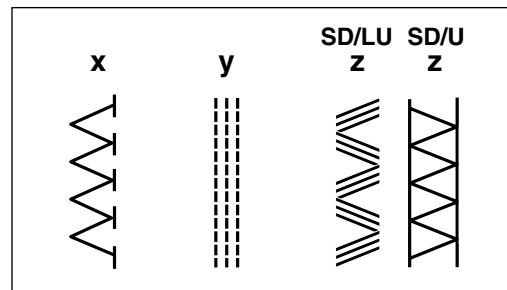

## MAKING BUTTONHOLES

Set machine as shown.

## CONFECCIÓN DE OJALES

Preparar la máquina como se indica.

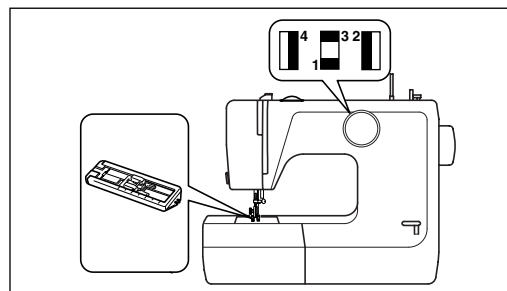

## Determine Length

Measure the diameter and thickness of the button and add 0.3 cm (1/8") for bar tacks.

Mark buttonhole size on material.

\* For stretch fabrics, lay a piece of paper where the buttonhole will be placed.

## Determinación del Largo

Marcar el largo del ojal en la tela agregándole 0.3 cm para los remates.

\* Para tejidos elásticos, pon una pieza de papel donde viene el ojal.

Français	Deutsch	Dutch	Italiano
<p><b>x</b> Point tricot double  <b>y</b> Point droit extensible triple  <i>(SD/LU)</i>  <b>Z</b> Point droit et zigzag extensible  <i>(SD/U)</i>  <b>z</b> Point surjet</p>	<p><b>x</b> Overlockstich  <b>y</b> Dreifach-Geradstich  <i>(SD/LU)</i>  <b>z</b> Stretch-zickzackstich  <i>(SD/U)</i>  <b>z</b> Übernendlingstich</p>	<p><b>x</b> Elastische geslotensteek  <b>y</b> Elastische rechte steek  <i>(SD/LU)</i>  <b>z</b> Elastic zigzag-steek  <i>(SD/U)</i>  <b>z</b> Overlock steek</p>	<p><b>x</b> Punto zig zag elastico triplo  <b>y</b> Punto diritto elastico triplo  <i>(SD/LU)</i>  <b>z</b> Punto elastica zigzag  <i>(SD/U)</i>  <b>z</b> Punto sopraggitto</p>
<p><b>COUTURE DES BOUTONNIERES</b></p> <p>Réglez la machine comme indiqué ci-contre.</p>	<p><b>NÄHEN VON KNOPFLÖCHERN</b></p> <p>Stellen Sie die Maschine so ein.</p>	<p><b>KNOOPSGATEN</b></p> <p>De machine instellen zoals op de afbeelding.</p>	<p><b>ASOLE</b></p> <p>Regolate la macchina come illustrato qui a fianco.</p>
<p><b>Longueur De La Boutonnière</b></p> <p>Mesurez le diamètre et l'épaisseur du bouton et ajoutez 0.3 cm pour les points d'arrêt. Tracez la dimension de la boutonnière sur le tissu.</p> <p>* Pour les tissus stretch, veuillez placer un morceau de papier à l'endroit de la boutonnière.</p>	<p><b>Knopflänge festlegen</b></p> <p>Messen Sie Durchmesser und Dicke des Knopfes und rechnen Sie noch 0.3 cm hinzu. Markieren Sie die Knopflochlänge auf dem Stoff.</p> <p>* Bei elastischem Material, legen Sie ein Stück Papier auf den Stoff wo Sie das Knopfloch plazieren wollen.</p>	<p><b>Lengte Van Het Knoopsgat</b></p> <p>De diameter en de dikte van de knoop meten en 0.3 cm bijtellen voor de trenzen. De afmetingen van het knoopsgat op de stof markeren.</p> <p>* Het is aan te raden bij gebruik van elastische materialen een papier te leggen onder het materiaal op de plaats waar het knoopsgat zal gemaakt worden.</p>	<p><b>Lunghezza dell'asola</b></p> <p>Misurate il diametro e lo spessore del bottone aggiungendo 0.3 cm per i punti di chiusura. Tracciate la dimensione dell'asola sul tessuto.</p>



# Section 5

English

Español

**Legend:**

*L* Length of a buttonhole  
*d* Diameter  
*t* Thickness  
*m* Marking

**Leyenda:**

*L* Longitud del ojal  
*d* Diametro  
*t* Espesor  
*m* Marca

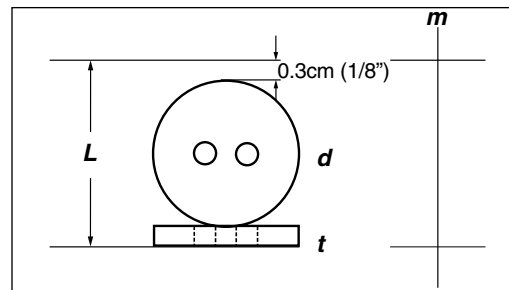

Attach buttonhole foot.  
 Completely push back sliding part @ of buttonhole foot.  
 Place material under foot so that marking of buttonhole passes through centre of foot.  
 Directions line ⑥ of foot indicates beginning line of marking.  
 Extra thread is placed under foot and then to left or back.

Colocar el pie presatela para ojales.  
 Desplazar completamente hacia atrás la parte deslizable del pie @ . Poner el material debajo del pie de modo que la marca del ojal quede al centro del pie. La línea ⑥ indica el inicio de la marca.  
 El Hilo sobrante colocarlo debajo del pie, hacia la izquierda o hacia atrás.

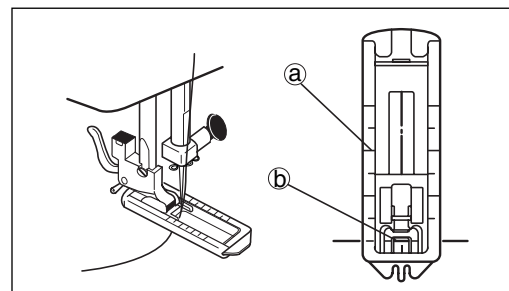

**Bar tacking:** Set pattern selection dial to 1 (  ) and sew 5-6 stitches.

**Remate inferior:** Colocar el selector de diseños en 1 (  ) y coser de 5 a 6 puntadas.

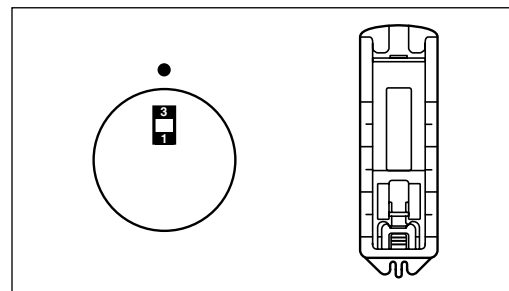

Français	Deutsch	Dutch	Italiano
<p><b>Légende:</b>  <b>L</b> Longueur de la boutonnière  <b>d</b> Diamètre  <b>t</b> Épaisseur  <b>m</b> Marque</p>	<p><b>Legende:</b>  <b>L</b> Knopflochlänge  <b>d</b> Durchmesser  <b>t</b> Dicke  <b>m</b> Markierung</p>	<p><b>Beschrijving:</b>  <b>L</b> Lengte van he knoopsgat  <b>d</b> Diameter  <b>t</b> Dikte  <b>m</b> Richtlijn</p>	<p><b>Leggenda:</b>  <b>L</b> Lunghezza dell'asola  <b>d</b> Diametro  <b>t</b> Spessore  <b>m</b> Riferimento</p>
<p>Mettre en place le pied-de-biche boutonnière. Tirez complètement vers l'arrière la glissière @ du pied pour boutonnière.  Placez le tissu sous le pied afin que la marque de la boutonnière soit placée au centre du pied et que la flèche b du pied indique le commencement de la boutonnière.</p>	<p>Knopflochfüßchen einsetzen. Gleitplättchen ganz zurückschieben @. Stoff nun so unter das Füßchen legen, daß das markierte Knopfloch genau in Mitte des Füßchens liegt. Der Pfeil b kennzeichnet den Anfang des Knopflochs.  <b>Den Faden legen Sie unter den Fuß und dann nach links oder nach hinten.</b></p>	<p>De knoopsgatvoet monteren. Schuifje @ van de knoopsgatvoet volledig naar achteren trekken. De stof onder de voet schuiven zodat de richtlijn voor het knoopsgat in het midden van de voet staat en pijltje b van de voet op de aanvangslijn van het knoopsgat staat.</p>	<p>Inserite il piedino per asole. Spingete completamente all'indietro la slitta @ del piedino per asole. Posizionate il tessuto sotto il piedino in mode che il riferimento dell'asola si trovi al centro del piedino stesso e la freccia b indichi l'inizio dell'asola.</p>
<p><b>Couture De La Boutonnière</b>  <b>Point d'arrêt:</b> réglez le bouton de sélection du modèle sur 1 (■) et piquez 5 à 6 points.</p>	<p><b>Riegel:</b> Stellen Sie den Musterwählknopf auf 1 (■) und nähen Sie 5 - 6 Stiche.</p>	<p><b>Trens:</b> De patroonkeuzeknop instellen op 1 (■) en 5 á 6 steken naaien.</p>	<p><b>Cucitura dell'asola</b>  <b>Punti di chiusura:</b> regolate il selettore dei punti su 1 (■) ed eseguite 5 o 6 punti.</p>

Section

5

English

Español

**Left side:** Change pattern to 2 (  ). Sew left side from front to back until it reaches the end line.  
Note at which line the centre marker points so that it is not necessary to mark the end lines for all buttonholes.

**Lado izquierdo:** Cambiar el selector a 2 (  ). Coser el lado izquierdo del ojal de adelante hacia atrás hasta llegar a la marca del final.

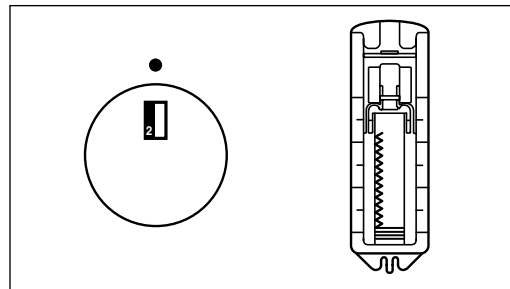

**Bar tacking:** Change the pattern to 3 (  ) and sew 5-6 stitches.

**Remate superior:** Cambiar el selector a 3 (  ) y coser de 5 a 6 puntadas.

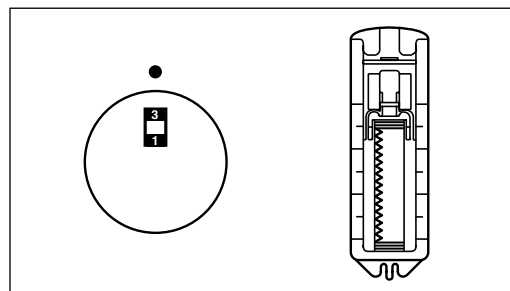

**Right side:** Change pattern to 4 (  ) and sew right side until it catches first bar tack.

**Lado derecho:** Cambiar el selector a 4 (  ) y coser el lado derecho del ojal hasta que alcance el remate inferior.

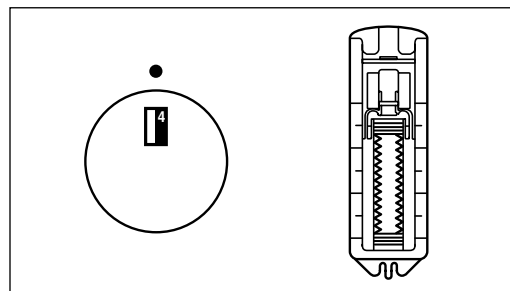

Français	Deutsch	Dutch	Italiano
<p><b>Chenille gauche:</b> changez le bouton de sélection et placez-le sur 2 (  ), Piquez la chenille gauche de la ligne de début jusqu'à la ligne finale. Repérez le point où s'arrête la flèche, de manière à ce qu'il ne soit plus nécessaire de marquer des lignes d'arrêt pour toutes les autres boutonsnières.</p> <p><b>Point d'arrêt:</b> placez le bouton de sélection sur 3 (  ) et piquez 5 à 6 points.</p>	<p><b>Linke Seite:</b> Musterknopf auf 2 stellen (  ). Nähen Sie die linke Seite von vorn nach hinten bis zum Ende. Denken Sie daran, daß der Pfeil den Endpunkt angibt. Sie müssen die Endpunkte bei Knopflöchern also nie extra markieren.</p> <p><b>Riegel:</b> Musterknopf auf 3 stellen (  ) und 5 - 6 Stiche nähen.</p>	<p><b>Linkerkant:</b> De keuzeknop instellen op 2 (  ). De linkerkant naaien van de aanvangsstreep tot de eindstreep. Het punt waarop het pijltje nu staat, geeft aan zodat u voor de volgende knoopsgaten de eindstreep niet meer hoeft te trekken.</p> <p><b>Trens:</b> De keuzeknop instellen op 3 (  ) en 5 á 6 steken naaien.</p>	<p><b>Cordoncino di sinistra:</b> spostate il selettore e regolatelo su 2 (  ). Cucite il cordoncino di sinistra dalla riga d'inizio fino alla riga finale. Segnate il punto in cui si arresta la freccia, in modo che non sia più necessario contrassegnare le ringhe di arresto per tutte le altre asole.</p> <p><b>Punto di arresto:</b> regolate il selettore su 3 (  ) ed eseguite 5 o 6 punti.</p>
<p><b>Chenille droite:</b> placez le bouton de sélection sur 4 (  ) et piquez la chenille droite jusqu'au premier point.</p>	<p><b>Rechte Seite:</b> Muster auf 4 (  ) stellen und nun die rechte Raupe nähen, bis Sie den Riegel erreicht.</p>	<p><b>Rechterkant:</b> De keuzeknop instellen op 4 (  ) en de rechterkant naaien tot aan het aanvangspunt.</p>	<p><b>Cordoncino di destra:</b> regolate il selettore su 4 (  ) e cucite il cordoncino di destra fino al primo punto.</p>

## Section 5

English

### Cutting Buttonholes

Place a pin through the bar tacks to prevent over-cutting. Cut the buttonhole along centre with the buttonhole cutter.

Español

### Corte del ojal

Poner un alfiler en uno de los extremos del ojal para evitar un corte de más.

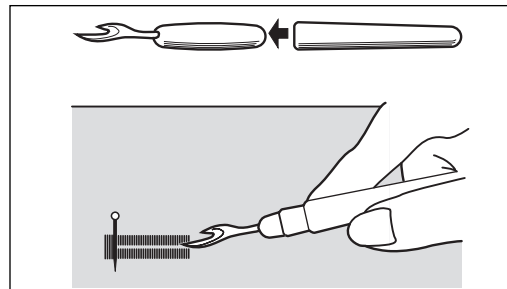

### Balance of Left and Right Side Buttonhole

Occasionally the left and right buttonhole columns may need to be balanced on specialty fabric. In this case adjust stitch balance by turning adjusting dial located on the back of the machine.

### Equilibrio de los lados derecho y izquierdo del ojal

Los puntos de los lados derecho y izquierdo no se pueden equilibrar sobre tejidos diferentes. En este caso, ajustar el equilibrio girando el control de ajuste para ojales.

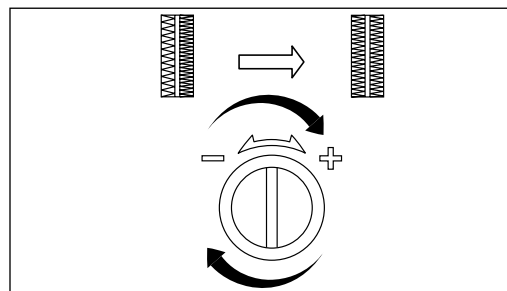

If the right side of buttonhole is too dense, turn dial to left as shown.

If the left side of the buttonhole is too dense, turn dial to right as shown.

Si el lado derecho del ojal esta demasiado cerca del lado izquierdo, girar el control hasta la izquierda como esta señalado.

Si el lado izquierdo del ojal esta demasiado cerca del lado derecho, girar el control hasta la derecha como esta señalado.

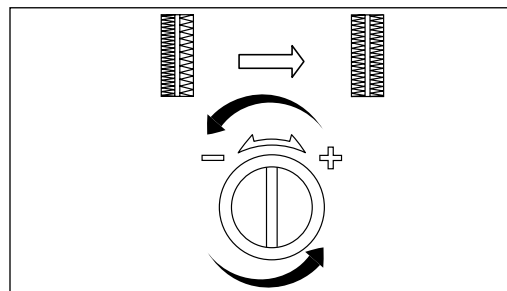

Français	Deutsch	Dutch	Italiano
<p><b>Ouverture Des Boutonnières</b></p> <p>A l'aide d'une épingle, marquez le point d'arrêt afin de ne pas couper trop loin. Percez la boutonnière au milieu à l'aide d'un découvite.</p>	<p><b>AUFSCHNEIDEN VON KNOPFLÖCHERN</b></p> <p>Stecken Sie jeweils 1 Nadel in den oberen und unteren Riegel, damit Sie nicht zu weit einschneiden. Mit dem Knopflochsneider dann in der Mitte aufschneiden (Abb.).</p>	<p><b>Opensnijden Van Het Knoopsgat</b></p> <p>Met een speld de trems markeren om niet te ver te snijden. Het knoopsgat in het midden met het knoopsgatmesje insnijden.</p>	<p><b>Apertura delle asole</b></p> <p>Con l'aiuto di uno spillo, segnate il punto di arresto per evitare di tagliare troppo. Tagliate l'asola al centro servendovi dell'apposito taglia asole.</p>
<p><b>Equilibrage du côté droit et du côté gauche d'une boutonnière</b></p> <p>En fonction du tissu, il arrive que les points du côté droit et du côté gauche ne soient pas équilibrés. Dans ce cas, adaptez l'équilibrage du point en tournant le sélecteur de mise au point.</p> <p>Si le côté droit de la boutonnière est trop près du côté gauche, tournez le sélecteur vers la gauche comme illustré.</p> <p>Si le côté gauche de la boutonnière est trop près du côté droit, tournez le sélecteur vers la droite comme illustré.</p>	<p><b>Einjustieren der linken und rechten Knopflochseite</b></p> <p>Bei manchen Stoffen kann die Stichdichte der rechten und linken Knopflochraupe ungleich sein, sie muß dann einjustiert werden, dies wird durch Drehen des Stichausgleichswählers gemacht.</p> <p>Wenn die rechte Knopflochseite dichter als die linke Seite ist, drehen Sie den Stichausgleichswähler nach links, wie abgebildet.</p> <p>Wenn die linke Knopflochseite dichter als die rechte Seite ist, drehen Sie den Stichausgleichswähler nach rechts, wie abgebildet.</p>	<p><b>Uitbalanceren van de linker- en rechterzijde van het knoopsgat</b></p> <p>Bij verschillende stoffen kan het gebeuren dat de steken op de linker- en rechterzijde niet uitgebalanceerd zijn, In dat geval moet u de steekbalanceren bijregelen met behulp van de regelknop.</p> <p>Als de rechterzijde van knoopsgat te dicht tegen de linkerzijde zit, draait u de knop naar links zoals weergegeven.</p> <p>Als de linkerzijde van het knoopsgat te dicht tegen de rechterzijde zit, draait u de knop naar rechts zoals weergegeven.</p>	<p><b>Bilanciamento dei lati sinistro e destro dell'occhiello</b></p> <p>Su tessuti diversi, i punti destro e sinistro possono risultare non bilanciati. In tal caso regloare il bilanciamento dei punti ruotando il relativo controllo.</p> <p>Si il lato destro dell'occhiello è troppo vicino al lato sinistro, ruotare il controllo a sinistra come indicato.</p> <p>Si il lato sinistro dell'occhiello è troppo vicino al lato destro, ruotare il controllo a destra come indicato.</p>

Section  
**5**

English

Español

**ZIPPER SEWING**

Set machine as shown.  
By using a special zipper foot, zipper sewing can be easily done without turning the fabric.

**COSTURA DE CIERRES**

Preparar la máquina como se indica.  
Al usar el pie prensatela especial para cierres la costura puede resultar más fácil sin dar vuelta a la tela.

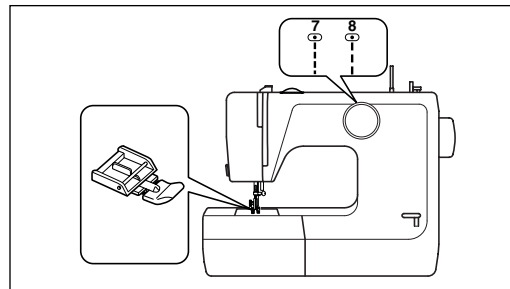

Set the zipper foot on the right of the needle.  
Sew right side of zipper guiding fabric carefully so that right side teeth of zipper are parallel with left edge of foot.

Poner el pie para la costura de cierres a la derecha de la aguja.  
Cosar el lado derecho del cierre y cuidar que los dientes del cierre queden paralelos al borde izquierdo del pie.

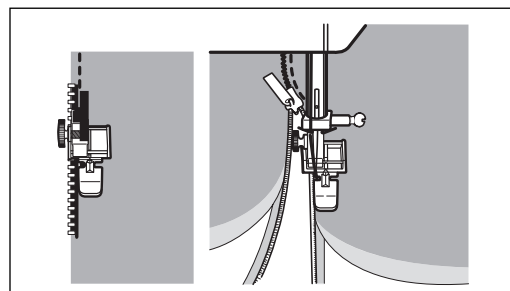

Re-set zipper foot to the left of the needle.  
Sew left side of zipper in the same way.

Pasar el pie para cierres al lado izquierdo de la aguja.  
Cosar el lado izquierdo del cierre de la misma forma.

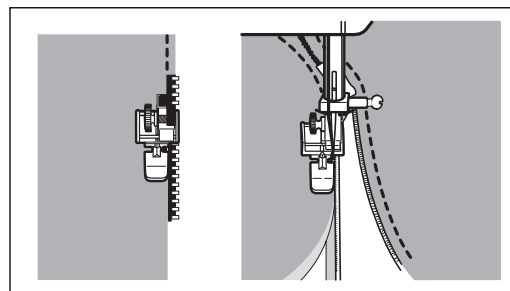

Français	Deutsch	Dutch	Italiano
<p><b>POSE DE FERMETURE ÉCLAIR</b></p> <p>Réglez la machine comme indiqué.</p> <p>En utilisant un pied-de-biche spécial fermeture éclair, la pose d'une fermeture peut être réalisée facilement sans tourner le tissu.</p> <p>Installez le pied fermeture éclair sur la droite de l'aiguille.</p> <p>Piquez le côté droit de la fermeture en guidant le tissu de façon à ce que les dents de droite de la fermeture soient parallèles avec le bord gauche du pied.</p> <p>Remplacez le pied fermeture éclair à gauche de l'aiguille.</p> <p>Piquez le côté gauche de la fermeture de la même façon.</p>	<p><b>REIßVERSCHLUSS EINNÄHEN</b></p> <p>Stellen Sie die Maschine wie auf Abb. ein.</p> <p>Wenn Sie den speziellen Reißverschußfuß verwenden, können Sie Reißverschlüsse einnähen, ohne das Material zu wenden.</p> <p>Befestigen Sie die Nähfußsohle so an dem Füßchenhalter, daß sie rechts von der Nadel liegt.</p> <p>Nähen Sie nun die rechte Seite des Reißverschlusses an und achten Sie darauf, daß die Zähne des Reißverschlusses genau parallel zum linken Rand des Füßchens liegen.</p> <p>Füßchen nun neu plazieren, so daß es links von der Nadel steht.</p> <p>Nähen Sie nun die linke Seite des Reißverschlusses in derselben Weise ein.</p>	<p><b>INZETTEN VAN RITSSLUITINGEN</b></p> <p>De machine instellen zoals op de tekening hiernaast.</p> <p>Door de speciale ritssluitingvoet te gebruiken in combinatie met een geleider, kan een ritssluiting ingezet worden zonder dat de stof moet worden omgedraaid.</p> <p>Plaats de ritsvoet aan de rechtekant van de naald. Naai nu de rechtekant van de rits terwijl u het naaiwerk voorzichtig geleidt zodat de rechterkant van de tandenrij van de rits parallel loopt met de linkerkant van de ritsvoet.</p> <p>Plaats nu de ritsvoet aan de linkerkant van de naald. Herhaal dezelfde handelingen.</p>	<p><b>APPLICAZIONE DI CERNIERE LAMPO</b></p> <p>Regolate la macchina come indicato nella figura qui la fianco.</p> <p>Usando il piedino speciale, la cucitura di una cerniera lampo può essere eseguita senza che sia necessario girare il tessuto.</p> <p>Posizionate il piedino per cerniera lampo a destra dell'ago. Cucite il bordo destro della cerniera guidando il tessuto in modo che i denti di destra della cerniera siano paralleli con il bordo sinistro del piedino.</p> <p>Riposizionate il piedino a sinistra dell'ago. Cucite il bordo sinistro della cerniera procedendo nello stesso modo.</p>



Section  
**5**

English

**MENDING**

**Patching**

Set machine as shown.

Español

**COSTURA PARA  
REMENDAR**

**Parchado**

Preparar la máquina como se indica.

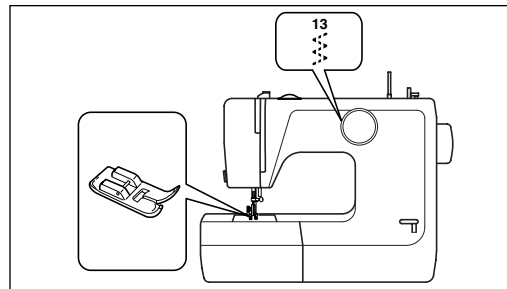

Place the patch over the worn part.

Pull the thread ends toward back or left when starting sewing.

Sew along the edge of the patch on the right side. Trim away the worn part close to the seam on the wrong side.

Poner un parche sobre la parte rota. Jalar los extremos de los hilos hacia atrás o a la izquierda cuando se va a empezar a coser.

Coser por el derecho toda la orilla del parche. Después recortar la parte rota de atrás.

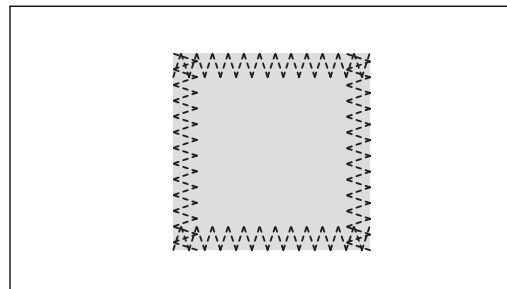

Français	Deutsch	Dutch	Italiano
<p><b>RACOMMODAGE</b></p> <p><b>Rapiéçage</b> Réglez la machine comme indiqué ci-contre.</p>	<p><b>AUSBESSERN</b></p> <p><b>Ausbessern eines Risses</b> Maschine wie auf Abb. einstellen.</p>	<p><b>REPARATIE VAN KLEDINGSTUKKEN</b></p> <p>De machine instellen zoals op de tekening hiernaast.</p>	<p><b>RAMMENDO</b></p> <p><b>Rattoppo</b> Regolate la macchina come indicato qui a fianco.</p>
<p>Recouvrir complètement la partie usée au moyen d'un morceau de tissu identique. Réaliser une couture le long du bord de la pièce de tissu ajoutée à l'endroit du tissu. Découper la partie usée, à l'envers du tissu, jusqu'à environ 0.5 à 1 cm du bord cousu.</p>	<p>Nähen Sie zuerst die Mitte des Risses. Dann noch einmal entlang jeder Seite. Ein untergelegtes Stück Gaze (Bügelfolie) oder Stoff verstärkt die Naht.</p>	<p><b>Verstellen</b> Leg het verstellapje over het versleten gedeelte. Naai aan de rechterkant van de stof het verstellapje op het versleten gedeelte. Knip de rafels aan de achterkant weg. Bij het verstellen van rekbare stoffen, de persvoetdruk lichter zetten om te voorkomen dat de stof samentrekt. Speld een lap op de versleten plek en naai deze vast. Dun papier onder de stof leggen is aan te bevelen.</p>	<p>Ricoprìte completamente la parte lisa con un pezzo di stoffa identica. Eseguite una cucitura lungo il bordo della pezza di tessuto aggiunta sul diritto del tessuto. Ritagliare la parte lisa, sul rovescio del tessuto vicino al bordo cucito.</p>

Section

5

English

**Mending a Rip**

Set the machine in the same way as for patching.

Sew the edges of tear together first. Then sew two more seams on either side.

A piece of gauze can be placed underneath to reinforce the rip.

Español

**Remiendo de una Rasgadura**

Preparar la máquina de la misma forma como en el parchado.

Primero coser las orillas de la rasgadura abarcando ambos lados. Después coser más de dos veces en cada lado, cerca de la costura anterior.

Un pedazo de tela puede ser colocada debajo, para reforzar la costura en la rasgadura.

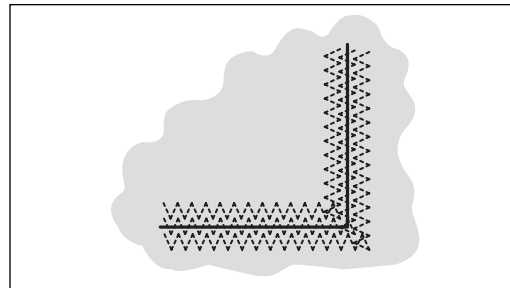

**APPLIQUE WORK**

Set machine as shown.

**COSTURA DE APLICACIÓN  
(PARCHES DE ADORNO)**

Preparar la máquina como se indica.

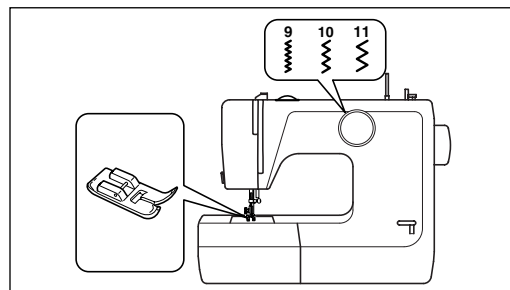

Français	Deutsch	Dutch	Italiano
<p><b>Raccommodage D'une Déchirure</b></p> <p>Régler la machine de la même façon que le raccommodage.</p> <p>Commencer par coudre le milieu de la déchirure en guidant le tissu, puis coudre de chaque côté.</p> <p>Si nécessaire, renforcer la couture au moyen d'un petit morceau de gaze placé à l'envers du tissu déchiré.</p>	<p><b>Flicken</b></p> <p>Legen Sie einen passenden Flicken über das beschädigte Teil.</p> <p>Nähen Sie auf der Stoffvorderseite entlang der Kante des Flickens. Schneiden Sie auf der Rückseite das beschädigte Stück entlang dem Saum ab.</p> <p>Wenn Sie elastische Stoffe flicken, erzielen Sie ein besseres Ergebnis, wenn Sie ein Stück Papier unter den Stoff legen und nach dem Nähen wieder entfernen.</p>	<p><b>Reparatie Van Een Scheur Of Winkelhaak</b></p> <p>Naai de zijkanten van de scheur eerst bij elkaar. Naai dan aan elke stofkant een extra stiksel als versterking. Een stukje gaas of i.d. onder de scheur, kan het gerepareerde stiksel extra versterken.</p>	<p><b>Rammendo di uno strappo</b></p> <p>Regolate la macchina come per il rattoppo.</p> <p>Cominciate cucendo il centro dello strappo guidando il tessuto, quindi cucite su ogni lato. Se necessario, rinforzate la cucitura per mezzo di un pezzetto di garza posizionato sul reverso del tessuto strappato.</p>
<p><b>APPLICATIONS</b></p> <p>Réglez la machine comme indiqué ci-contre.</p> <p>Tracez le motif sur le tissu qui servira à être appliqué et découpez-le.</p> <p>Posez la pièce sur le vêtement et faufilez-la.</p>	<p><b>APPLIZIEREN</b></p> <p>Maschine wie auf Abb. einstellen.</p>	<p><b>APPLIQUEREN</b></p> <p>De machine instellen zoals op de tekening hiernaast.</p> <p>Het motief op de als applique te gebruiken stof tekenen en uitknippen.</p> <p>De figuur op de stof leggen en vastrijgen.</p>	<p><b>APPLICAZIONI</b></p> <p>Regolate la macchina come indicato nella figura qui a fianco.</p>

Section  
**5**

**English**

Draw design on material to be used as an applique and cut it out. Place cut-out on base material and baste it.

**Español**

Dibujar el diseño sobre el material que se va a utilizar como parche de adorno y recortarlo. Colocar el parche de adorno sobre el material hilvanarlo.

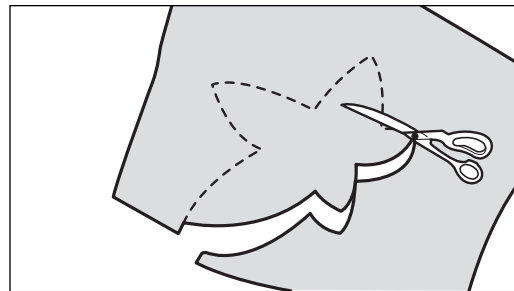

Sew around the outline with preset zigzag stitch, width and length either of pattern selection dial No.9, 10, or 11 according to the shape and size of cut-out and type of base material.

Coser alrededor del molde con puntada en zig-zag, ajustando el largo, y el ancho de la puntada con el numero del control selector de puntada 8, 9, o 10 de acuerdo con la forma y tamaño del parche y el tipo de material que sirve como base.

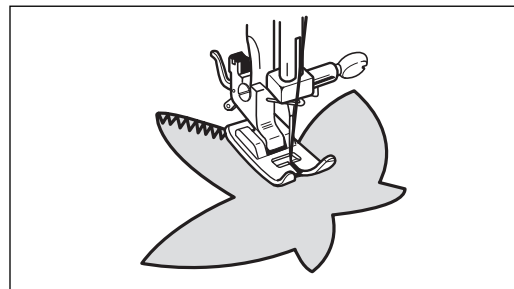

To change direction at corners, or to sew very small circles, stop machine, positioning needle just away from edge of cut-out, lift presser foot and turn material. Lower presser foot and continue sewing.

Para cambiar la dirección en las esquinas o para coser en círculos muy pequeños, parar la máquina, colocar la aguja en la punta de la orilla del parche, levantar el pie prensatela y girar el material. Después bajar el pie prensatela y continuar la costura.

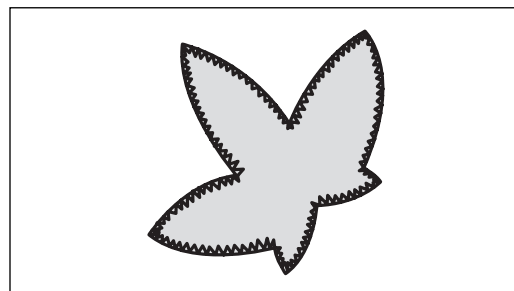

Français	Deutsch	Dutch	Italiano
<p>Dessinez le motif sur le tissu qui servira d'application et découpez-le. Placez le motif sur le tissu support.</p> <p>Piquez les bords au point zigzag. Auparavant, réglez la longueur et la largeur du point en fonction du motif et de la dimension de l'application, ainsi que du genre d'étoffe de base.</p>	<p>Schneiden Sie die gewünschte Applikation aus und heften Sie sie auf den Stoff.</p>	<p>Een zigzag-steek rond de tekening maken. Kies vooraf steekinstelling 8, 9 of 10 naargelang de vorm en het formaat van de applique en de stof.</p>	<p>Tracciate il motivo sul tessuto che servirà da applicazione e ritagliate.</p> <p>Posizionate l'applicazione sul tessuto di base.</p> <p>Cucite i bordi con il punto zigzag. Prima di cucire, avrete regolato la lunghezza e la larghezza del punto in funzione del motivo e delle dimensioni dell'applicazione, nonché del tipo di stoffa di base.</p>
<p>Pour changer de direction dans les angles ou pour piquer des courbes très serrées, arrêtez la machine, placez l'aiguille juste à côté de l'application, levez le pied-de-biche et tournez le tissu. Abaissez le pied et continuez à piquer.</p>	<p>Nähen Sie nun mit Zickzackstich entlang der Kanten des aufgehefteten Motivs; stellen Sie den Zickzackstich entsprechend der Form und Größe der Applikation und dem Grundstoff ein.</p>	<p>Om bij een hoek van richting te veranderen, of om kleine kringetjes te naaien, de machine stilzetten met de naald net buiten de rand van de applique de persvoet omhoog zetten en de stof draaien.</p>	<p>Per cambiare direzione negli angoli o per cucire curve molto strette, fermate la macchina, posizionate l'ago proprio a fianco dell'applicazione, sollevate il piedino e girate il tessuto.</p>
<p>Abaissez le pied et continuez à piquer.</p> <p>Piquez plusieurs points à la fin de la couture en mettant le sélecteur de point sur 5-6-7 afin d'éviter le défilage.</p>	<p>Bei sehr engen Kanten oder sehr kleinen Bögen Nadel im Stoff lassen, Nähfuß heben und Stoff um die Nadel in die gewünschte Richtung drehen.</p>	<p>De persvoet weer neerlaten en verder naaien.</p> <p>Bij het einde enkele steken naaien met de zigzag-breedte op 0 om loslaten te voorkomen.</p>	<p>Abbassate il piedino e continuate a cucire. Cucite alcuni punti alla fine della cucitura mettendo il zig-zag su 0 per evitare sfilacciature.</p>

Section

5

English

**EMBROIDERY**

Set machine as shown.  
Remove foot, and holder screw.  
To avoid lower thread being pulled up, reduce upper thread tension.

Español

**COSTURA PARA BORDAR**

Preparar la máquina como se indica.  
Quitar el pie prensatela y el soporte con el tornillo.  
Para evitar que se jale el hilo inferior reducir la tensión del hilo superior.

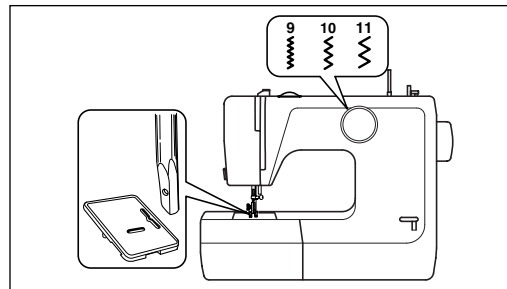

For good embroidery, it is important to use the correct needles and thread.  
Use thin embroidery silk for upper thread and a thinner silk of same kind and color for lower thread.  
Trace your design on material and centre it in embroidery hoop. Make sure material is taut.

Para hacer un buen bordado es importante usar las agujas e hilos apropiados.  
Usar hilo de seda en la parte superior, y en la parte inferior (carrete) uno más delgado del mismo color.  
Trazar el diseño sobre el material y centrarlo en el bastidor. Debe asegurarse que el material esté estirado.

English: See page 79 for the machine with Drop Feed function.  
Español: Ver página 79 para la máquina con la función de bajada del arrastre.  
Français: Voir page 80 pour les machines équipées du système de la boutonnière automatique.  
Deutsch: Siehe Seite 80 Maschinen mit Transporteurversenkovrichtung.  
Nederlands: Zie pagina 80 voor de machine met verzinkbare transporteur.  
Italiano: Vedere pagina 80 per la macchina con la funzione Abbassa Griffa.

Needle	Thread
No. 9	120 ~100
No. 11	100 ~ 80
No. 14	60 ~ 50

Aguja	Hilo
No. 9	120 ~100
No. 11	100 ~ 80
No. 14	60 ~ 50

**BRODERIE**

Réglez la machine comme indiqué ci-contre.

Enlevez le pied-de-biche, le support du pied et la vis.

Pour éviter que le fil inférieur soit attiré vers le haut, relâchez la tension du fil supérieur.

Pour obtenir de belles broderies, il est important d'utiliser les fils et aiguilles appropriés.

Utilisez un fil de soie fin pour broderie pour le fil supérieur et, pour le fil inférieur, choisissez un fil de soie de même couleur, mais plus fin que le fil supérieur.

Tracez le motif sur le tissu et centrez-le sur un cercle à broder.

Veillez à ce que le tissu soit aussi tendu que possible.

Aiguille	Fil
No. 9	120 ~100
No. 11	100 ~ 80
No. 14	60 ~ 50

**STICKEN**

Maschine wie auf Abb. einstellen.

Nähfußhalter und Schraube entfernen.

Oberfadenspannung lockern.

Die Verwendung der richtigen Nadel und dem geeigneten Garn ist wichtig, um schöne Stickereien anfertigen zu können. Verwenden Sie für den Oberfaden feine Stickseide und für den Unterfaden eine etwas dünnere Qualität derselben Seide.

Nadel	Faden
No. 9/70	120 ~100
No. 11/80	100 ~ 80
No. 14/90	60 ~ 50

**BORDUURWERK**

De machine instellen zoals op de tekening hiernaast.

De persvoet , persvoethouder en schroef verwijderen.

Om te voorkomen dat de spoeldraad omhoog wordt getrokken, de bovendraadspanning verminderen.

Om goed te borduren, moet u de juiste naalden en draad gebruiken.

Voor de bovendraad gebruikt u fijne borduurzijde, voor de spoeldraad een fijnere zijdedraad van dezelfde soort en kleur.

Naald	Garen
No. 9	120 ~100
No. 11	100 ~ 80
No. 14	60 ~ 50

**RICAMI**

Impostare la macchina come illustrato. Togliere il piedino e la vite di fermo. Per evitare che il filo inferiore venga tirato verso l'alto, ridurre la tensione sul tendifilo superiore.

Per eseguire correttamente i ricami è importante che vengano impiegati aghi e fili di tipo indicato.

Impiegare come filo superiore un filo sottile da ricamo in seta, e come filo inferiore un filo in seta più sottile dello stesso tipo e colore. Tracciare il modello sulla stoffa da ricamare e centrarlo sull'anello da ricamo. Accertarsi che la stoffa da ricamare sia ben tesa.

Ago	Filo
No. 9	120 ~100
No. 11	100 ~ 80
No. 14	60 ~ 50



## English

**DROP FEED LEVER**

Drop feed lever ① is in the inside of shuttle cover. To lower feed dog, push the lever forward, then to the left. This position is used for button sewing, darning and embroidery. For normal sewing, push the lever to the right, then release it.

**EMBROIDERY**

Set machine as shown. Remove foot, and holder screw.

To avoid lower thread being pulled up, reduce upper thread tension.

For good embroidery, it is important to use the correct needles and thread.

Use thin embroidery silk for upper thread and a thinner silk of same kind and color for lower thread.

Trace your design on material and centre it in embroidery hoop. Make sure material is taut.

Needle	Thread
No. 9	120 ~100
No. 11	100 ~ 80
No. 14	60 ~ 50

## Español

**PALANCA PARA MOVER LOS DIENTES**

La palanca ① está en la parte de adentro de la cubierta del cangrejo. Para bajar los dientes de arrastre, apretar la palanca hacia adelante, después a la izquierda. Esta posición se utiliza para el pegado de botones, zurcido y bordado. Para coser normal, apretar la palanca a la derecha y soltarla.

**COSTURA PARA BORDAR**

Preparar la máquina como se indica.

Quitar el pie prensatela y el soporte con el tornillo.

Para evitar que se jale el hilo inferior reducir la tensión del hilo superior.

Para hacer un buen bordado es importante usar las agujas e hilos apropiados.

Usar hilo de seda en la parte superior, y en la parte inferior (carrete) uno más delgado del mismo color.

Trazar el diseño sobre el material y centrarlo en el bastidor.

Debe asegurarse que el material esté estirado.

Aguja	Hilo
No. 9	120 ~100
No. 11	100 ~ 80
No. 14	60 ~ 50

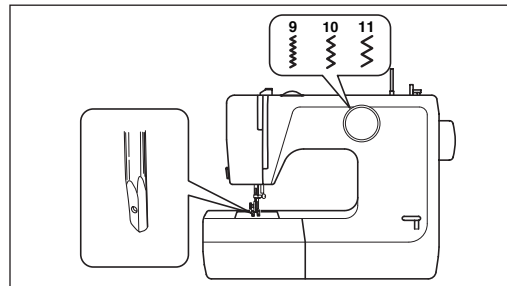
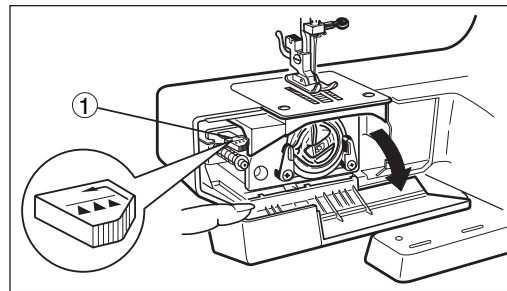

English: See page 77 for the machine without Drop Feed function.

Español: Ver página 77 para la máquina sin la función de bajada del arrastre.

Français: Voir page 78 pour les machines sans le système de la boutonnière automatique.

Deutsch: Siehe Seite 78 Maschinen ohne Transporterversenkvorrichtung.

Nederlands: Zie pagina 78 voor de machine zonder verzinkbare transporteur.

Italiano: Vedere pagina 78 per la macchina senza la funzione Abbassa Griffa.

**BOUTON D'ESCAMOTAGE DE LA GRIFFE D'ENTRAÎNEMENT**

Le levier ① est à l'intérieur du cache navette. Pour abaisser la griffe d'entraînement, poussez le levier vers l'arrière ensuite vers la gauche. Cette position est utilisée pour coudre les boutons, reprendre ou broder. Pour un usage normal, poussez le levier vers la droite et lâchez le.

**BRODERIE**

Régalez la machine comme indiqué ci-contre.

Enlevez le pied-de-biche, le support du pied et la vis.

Pour éviter que le fil inférieur soit attiré vers le haut, relâchez la tension du fil supérieur.

Pour obtenir de belles broderies, il est important d'utiliser les fils et aiguilles appropriés.

Utilisez un fil de soie fin pour broderie pour le fil supérieur et, pour le fil inférieur, choisissez un fil de soie de même couleur, mais plus fin que le fil supérieur. Tracez le motif sur le tissu et centrez-le sur un cercle à broder. Veillez à ce que le tissu soit aussi tendu que possible.

Aiguille	Fil
No. 9	120 ~100
No. 11	100 ~ 80
No. 14	60 ~ 50

**TRANSPORTEURVERSENKUNG**

Öffnen Sie die Freiarmklappe und versenken Sie den Transporteur durch Drücken des Transportversenkknopfes ①. Um den Transporteur zu versenken drücken Sie den Versenkhebel und schieben ihn nach links.

Zum Aktivieren des Transporteurs Transportversenkknopf drücken, leicht nach oben anheben und loslassen. Für normale Nühen, drücken Sie den Hebel nach rechts in die vorhergehende Position.

**STICKEN**

Maschine wie auf Abb. einstellen. Nähfußhalter und Schraube entfernen.

Oberfadenspannung lockern. Die Verwendung der richtigen Nadel und dem geeigneten Garn ist wichtig, um schöne Stickereien anfertigen zu können. Verwenden Sie für den Oberfaden feine Stickseide und für den Unterfaden eine etwas dünnere Qualität derselben Seide.

Nadel	Faden
No. 9/70	120 ~100
No. 11/80	100 ~ 80
No. 14/90	60 ~ 50

**TRANSPORTEURKNOP**

De hendel ① bevindt zich binnenin bij de grijper achter het afdekklepje. Om transport te verlagen, duw hendel naar voren, vervolgens naar links. Deze stand wordt gebruikt voor knopen aanzetten, stoppen en borduren. Voor normale naai functie, duw de hendel naar rechts en laat hem dan los.

**BORDEURWERK**

De machine instellen zoals op de tekening hiernaast.

De persvoet, persvoethouder en schroef verwijderen.

Om te voorkomen dat de spoeldraad omhoog wordt getrokken, de bovendraadspanning verminderen.

Om goed te borduren, moet u de juiste naalden en draad gebruiken.

Voor de bovendraad gebruikt u fijne borduurzijde, voor de spoeldraad een fijnere zijdedraad van dezelfde soort en kleur.

Naald	Garen
No. 9	120 ~100
No. 11	100 ~ 80
No. 14	60 ~ 50

**LEVA DI RIENTRO TRANSPORTATORE**

La leva di rientro del trasportatore ① si trova all'interno del coperchio della capsuccia. Per abbassare la griffa di trasporto, spingere la leva in avanti e portarla verso sinistra. Questa posizione va utilizzata per l'attaccatura dei bottoni, il ricamo ecc. Per la cucitura normale portare la leva verso destra e rilasciarla.

**RICAMI**

Impostare la macchina come illustrato. Togliere il piedino e la vite di fermo. Per evitare che il filo inferiore venga tirato verso l'alto, ridurre la tensione sul tendifilo superiore.

Per eseguire correttamente i ricami è importante che vengano impiegati aghi e fili di tipo indicato.

Impiegare come filo superiore un filo sottile da ricamo in seta, e come filo inferiore un filo in seta più sottile dello stesso tipo e colore. Tracciare il modello sulla stoffa da ricamare e centrarlo sull'anello da ricamo. Accertarsi che la stoffa da ricamare sia ben tesa.

Ago	Filo
No. 9	120 ~100
No. 11	100 ~ 80
No. 14	60 ~ 50

Section

5

English

Pull out lower thread by turning handwheel towards you while holding upper thread lightly.

Lower presser foot lifter.

Grasp lower thread then make two or three stitches, snip off excess threads.

Español

Bajar aguja y volver a subir, jalando Ud. el hilo superior saldrá el inferior, para comenzar a bordar.

Bajar la palanca del pie prensatela.

Dar de 2 a 3 puntadas de preferencia con el volante (para hacer un nudo) y cortar hilo sobrante.

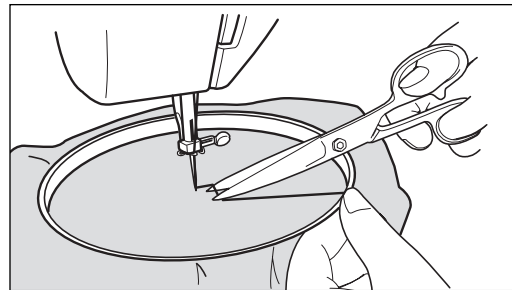

Start sewing along outline of design with satin stitch.

Continue sewing with guiding hoop by hand.

To finish filling, sew several straight stitches.

Lay typewriter paper underneath when embroidering sheer fabric.

Comenzar a coser el contorno del diseño con la puntada satín. Continuar cosiendo y guiando el bastidor con la mano.

Al terminar de coser, dar varias puntadas con el volante (nudo).

Colocar una hoja de papel debajo de la tela cuando ésta sea muy delgada.

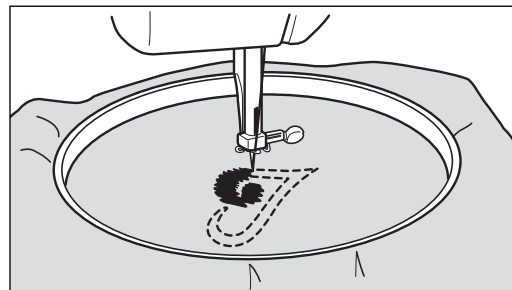

Français	Deutsch	Dutch	Italiano
<p>Tirez le fil inférieur en tournant le volant vers vous, tout en maintenant légèrement le fil supérieur. Abaissez le levier du pied-de-biche.</p>	<p>Zeichnen Sie das Muster vorher auf den Stoff auf und spannen Sie den Stoff in einen Stickrahmen. Unterfaden heraufholen. Nähen Sie entlang der Musterumrisse mit Zickzackstich.</p>	<p>Het gewenste motief op de stof tekenen en in het midden van de borduurhoepel plaatsen. Ervoor zorgen dat de stof strak gespannen is. De spoeldraad naar boven trekken door het handwiel naar u toe te draaien terwijl u de bovendraad losjes vasthoudt. De persvoethefboom neerlaten.</p>	<p>Tirate il filo inferiore facendo girare il volantino verso di voi, tratteneudo leggermente il filo superiore. Abbassate la leva del piedino premistoffa.</p>
<p>Tenez les deux fils et commencez à piquer le long des contours de motif au point bourdon. Continuez à broder en guidant le cercle à la main. Pour terminer le remplissage, piquez plusieurs points droits. (Sélecteur de point sur 5-6-7-8.) Pour broder des tissus très fins, placez du papier sous le tissu.</p>	<p>Zum Ausfüllen des Musters wählen Sie einen Geradstich. Bei sehr feinen Stoffen ist es vorteilhaft, Papier unterzulegen.</p>	<p>De beide draden vasthouden en de tekening opvullen met cordonsteek, waarbij u van buiten naar binnen naait. Verder borduren en de hoepel met de hand leiden. Om het vullen te beëindigen, verschillende steken naaien met de zigzag-breedte op 0. (Patroonkeuzeknop nr. 5, 6, 7,8) Bij het borduren van dunne stoffen, papier onder de stof leggen.</p>	<p>Tenete i due fili ed iniziate a cucire lungo i contorni del motivo con il punto a cordoncino. Continuate a ricamare guidando il cerchio con la mano.</p>

## Section 5

### English

#### Darning Plate

There are a few times when you want to control the feeding of the fabric yourself. Raise the needle to its highest position and raise presser foot. Place darning plate over needle plate aligning two pins of darning plate with holes of needle plate.

You may then determine the movement of the fabric yourself.

\* For the machine equipped with drop feed lever, see supplementary manual.

#### Removing Foot Holder

Remove foot holder by loosening screw with screwdriver. When fixing foot holder again, tighten it by the screw securely with screw driver.

### Español

#### La Placa de la Aguja para el Bordado

A veces Ud. podrá mover libremente la tela. Colocar la aguja en su posición más alta y levantar el elevador del pie prensatela. Poner la placa para el bordado sobre la placa de la aguja, alineando dos espigas de la placa del bordado a las cavidades en la placa de la aguja. Ya Ud. mismo puede determinar el movimiento de la tela.

\* Para las máquinas que llevan una palanca de una de arrastre comprobar en el instructivo suplementario.

#### Para Quitar el Soporte del Pie Prensatela

Aflojar el tornillo correspondiente. Después de haber fijado de nuevo el soporte del pie prensatela, atornilleo con cuidado con el destornillador.

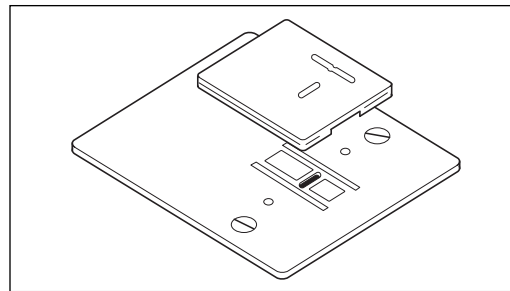

English: The machines with Drop Feed function does not contain Darning Plate.

Español: La máquina con la función de bajada del arrastre no contiene la placa de aguja para el bordado.

Français: Les machines équipées du système de boutonnière automatique ne contiennent pas de plaque à reposer.

Deutsch: Die Maschinen mit Transporterverseinkvorrichtung haben keine Stopfplatte im Zubehör.

Nederlands: De machine met verzinkbare transporteur heeft geen stopplaatje.

Italiano: La macchina con la funzione Abbassa Griffa non contiene la Placca Rammendo.

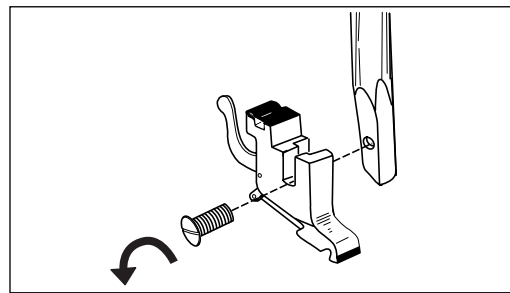

Français	Deutsch	Dutch	Italiano
<p><b>PLAQUE DE GRIFFE D'ENTRAÎNEMENT</b></p> <p>Pour effectuer certains travaux comme les reprises, pose de boutons, crochets, broderie de monogrammes, il ne doit pas y avoir d'entraînement automatique du tissu que l'on guide à la main pour le contrôler. A cet effet, il faut monter la plaque-tte couvrante jointe aux accessoires.</p> <p>* Pour la machine équipée d'un levier de descente de griffe, veuillez consulter le manuel supplémentaire.</p>	<p><b>STOPFPLATTE</b></p> <p>Bei einigen Näharbeiten ist es vorteilhaft, den Transport des Nähgutes selbst kontrollieren zu können. Dazu bringen Sie die Nadel in die höchste Stellung, heben den Nähfuß und legen die Stopfplatte auf die Stichplatte, wie die Abbildung zeigt. Nun können Sie die Bewegung des Nähgutes von Hand bestimmen.</p> <p>* Bei Maschinen, die mit einen Transporteur ausgerüstet sind, der versenkbar ist, beachten Sie bitte die Zusatzanleitung.</p>	<p><b>Stopwerkplaatje</b></p> <p>In sommige gevallen wilt u zelf het transport van de stof regelen. Zet de naald in de hoogste stand en breng de persvoet omhoog. Leg het stopwerkplaatje op de steekplaat en wel zo dat de twee pinnetjes van het stopwerkplaatje in de daartoe voorziene gaatjes in de steekplaat vallen.</p> <p>Nu kunt u zelf het transport van de stof regelen. Zie pag. 31 voor borduurwerk.</p> <p>* Voor de machine die uitgerust is met een klem-persvoet verwijzen wij naar de bijkomende instructie.</p>	<p><b>Piastra da rammendo</b></p> <p>In alcune circostanze potrà risultare desiderabile controllare direttamente l'avanzamento del tessuto.</p> <p>Portate l'ago al punto più alto. Alzate il piedino premistoffa. Place darning plate over needle plate aligning two pins of darning plate with holes of needle plate.</p> <p>You may then determine the movement of the fabric yourself.</p>
<p><b>POUR ENLEVER LE SUPPORT DE PIED DE BICHE</b></p> <p>Pour enlever le support de pied de biche, dévissez la vis de fixation.</p> <p>Pour remettre en place le support de pied de biche, Vissez-le en utilisant le tournevis.</p>	<p><b>ENTFERNEN DES NÄHFUSSHALTERS</b></p> <p>Lösen Sie die Schraube mit einem Schraubenzieher und entfernen Sie jetzt den Nähfußhalter.</p> <p>Wenn Sie den Füßchenhalter wieder befestigen, benutzen Sie dazu aus Sicherheitsgründen den Schraubenzieher.</p>	<p><b>Verwijderen Van De Persvoethouder</b></p> <p>Verwijder de persvoethouder door de schroef los te draaien.</p> <p>Wanneer u de voethouder weer bevestigt, draai dan de schroef weer goed vast met de schroevendraaier.</p>	<p><b>Rimozione della staffa di supporto del piedino.</b></p> <p>Togliere la staffa di support del piedino svitandone con un cacciavite la vite di fermo.</p> <p>Quando fissate il gancio automatico del porta piedino stringete accuratamente la vite con il cacciavite.</p>

Section  
**6**

English

Español

## 6. MAINTENANCE

Your machine requires regular cleaning and oiling for satisfactory sewing performance. A machine which is used for a few hours a day needs to be cleaned and oiled once a month.

**Important:**  
Disconnect power supply before carrying out maintenance on machine.

## 6. MANTENIMIENTO

Para un funcionamiento adecuado su máquina requiere regularmente de limpieza y aceite. Una máquina que se usa durante pocas horas al día necesita limpiarse y aceitarse una vez al mes.

**Importante:**  
Desconectar la clavija de la máquina para hacerle el mantenimiento.

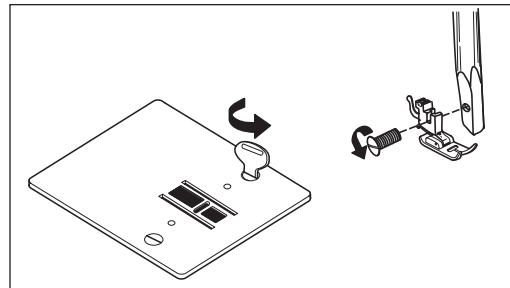

## CLEANING

Remove foot and needle.  
Remove needle plate.  
Brush off all dust and lint on feed dog with a cleaning brush.  
Turn latches outwards.

## LIMPIEZA

Quitar el pie prensatela y la aguja.  
Quitar la placa de la aguja.  
Limpiar con el cepillo todo el polvo y pelusas de los dientes.  
Girar los seguros hacia afuera.

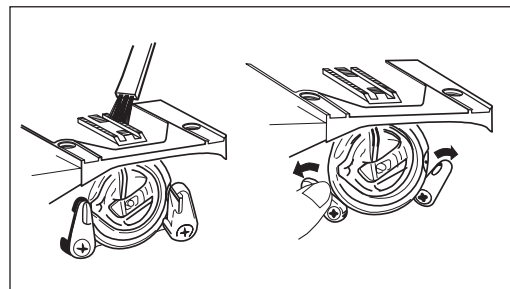

**6. ENTRETIEN DE LA MACHINE**

Votre machine exige un entretien et un huilage réguliers pour lui conserver ses qualités. Une machine utilisée quelques heures par jour doit être nettoyée et huilée une fois par mois.

**NETTOYAGE**

Enlevez le pied, l'aiguille et la plaque-aiguille.  
Brossez tous les dépôts et la griffe d'entraînement à l'aide de la brosse de nettoyage.  
Repoussez les loquets vers l'extérieur.

**6. WARTUNG DER MASCHINE**

Regelmäßiges Reinigen und Ölen ist notwendig, damit Sie lange Freude an Ihrer Nähmaschine.

**REINIGEN**

Füßchen und Nadel entfernen.  
Stichplatte entfernen.  
Mit dem Pinsel wie auf Abb. Staub entfernen.

**6. ONDERHOUD**

Om goed te blijven werken, vergt uw machine regelmatig een schoonmaak en smeerbeurt. Een machine die dagelijks enkele uren wordt gebruikt, moet éénmaal per maand worden schoongemaakt en gesmeerd.

**SCHOONMAKEN**

De persvoet, de naald en de steekplaat demonteren.  
Alle stof en pluisjes met het borsteltje van de transporteur vegen.  
De grendeltjes naar buiten zetten.

**6. MANUTENZIONE DELLA MACCHINA**

La vostra macchina richiede una manutenzione ed una lubrificazione regolari per poter funzionare nel migliore dei modi. Una macchina che viene utilizzata per alcune ore ogni giorno deve essere pulita e lubrificata una volta al mese.

Importante:  
assicuratevi di scollegare la macchina prima di pulirla.

**PULZIA**

Togliete il piedino, l'ago e la placca ago.  
Con l'apposito pennello togliete tutti i depositi e pulite il trasportatore.  
Spostatelo le alette verso l'esterno.



Section

6

English

Remove shuttle race cover.  
Remove shuttle. Clean shuttle  
race with a cleaning brush  
and a soft cloth.

Español

Quitar la tapa del cangrejo.  
Quitar el cangrejo. Limpiar la  
caja del cangrejo con un  
cepillo y un trapo suave.

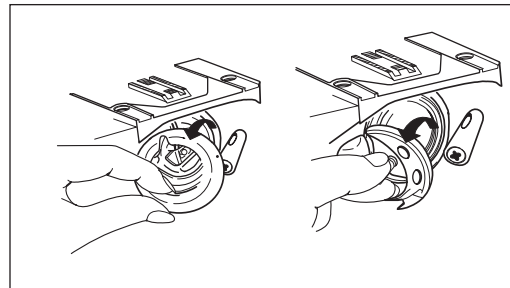

OILING

Use oil manufactured special-  
ly for sewing machine use.  
Other oils will eventually  
cause mechanism to jam.  
Apply one drop of oil to part of  
shuttle where friction occurs.

ACIETADO

Usar solo aceite especial para  
máquinas de coser. Otro  
aceite causará daños al  
mecanismo de la máquina.  
Aplicar una gota de aceite al  
cangrejo en la parte donde  
hace fricción.

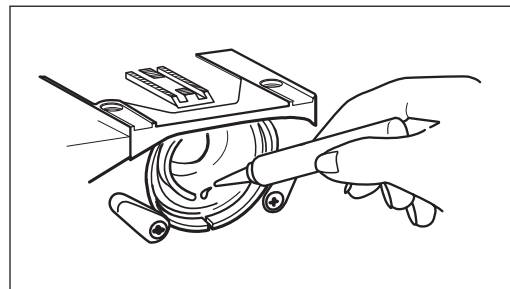

Français	Deutsch	Dutch	Italiano
<p>Enlevez l'étrier de la coursière. Enlevez la coursière et nettoyez-la avec la brosse de nettoyage et un chiffon doux. Important: débranchez la machine avant de procéder à son nettoyage.</p>	<p>Nehmen Sie die Spulenkapsel heraus. Beide Hebel (A) nach außen drücken, Greiferbahnring und Greifer herausnehmen, Greiferbahn reinigen.</p>	<p>De grijperdekring wegnemen. De grijper uitnemen en schoonmaken met het borsteltje en een zachte doek.</p>	<p>Togliete l'anello ferma crochet. Togliete il crochet e pulitelo con l'apposito pennello ed un panno morbido.</p>
<p><b>HUILAGE</b></p> <p>N'utilisez que de l'huile spéciale pour machines à coudre. D'autres huiles peuvent finir par endommager le mécanisme. Appliquez une goutte d'huile à la coursière au point de friction.</p>	<p><b>ÖLEN</b></p> <p>Verwenden Sie spezielles Nähmaschinenöl, andere Öle sind nicht geeignet. Verteilen Sie wenige Tropfen Öl im Greifergehäuse.</p>	<p><b>SMEREN</b></p> <p>Uitsluitend speciale olie voor naaimachines gebruiken. Andere olie kan het mechanisme doen vastlopen. Een druppel olie aanbrengen op het wrijvingspunt van de grijper.</p>	<p><b>LUBRIFICAZIONE</b></p> <p>Utilizzate esclusivamente olio speciale per macchine da cucire. Altri tipi di olio possono causare danni ai meccanismi. Applicate una goccia di olio nel punto di scorrimento del crochet.</p>

## 7. TROUBLE CHART

PROBLEM	PROBABLE CAUSE	CORRECTION
Breaking lower thread	Thread not wound evenly on the bobbin or not drawn up correctly Lower thread tension too tight Lint stuck in the bobbin case and inside the tension spring	P.25, P.9, 11 P.101, 103 Remove lint and fluff with a cleaning brush
Skipping stitches	Needle not fully inserted Needle bent Size or type of needle and thread not suitable for the material Incorrect upper threading Too much oil on the machine	P.31 P.31 P.35 P.9 P.87
Irregular stitches	Incorrect size of needle for the material Upper thread tension too loose Incorrect lower tension	P.35 P.19 P.101, 103
The material not fed correctly	Pattern selection dial not set correctly Lint stuck on the feed dog	P.41 P.85
Noisy machine	Check for thread in race, the slightest amount of thread in race may cause noise or binding, use material like tooth pick or cotton swab to clean.	P.85 P.105

## Section 7

English

PROBLEM	PROBABLE CAUSE	CORRECTION
The material puckers	Upper or lower thread tension too tight	P.19, P.103
	Stitch too long for material	P.41
	Thread too thick	P.35
	Incorrect threading of upper or lower thread	P.9, P.27
Breaking needle	Needle not correctly inserted	P.31
	Needle bent	P.31
	Needle clamp screw too loose	P.31
	Upper thread tension too tight	P.19
	Needle too fine for the material	P.35
	Dials have been changed while the needle was down in the material	P.41

\* If trouble is still apparent in the machine, please consult your nearest dealer.  
Do not try to correct fault by yourself.

## 7. TABLA DE PROBLEMAS

PROBLEMA	CAUSA PROBABLE	CORRECCIÓN
Se rompe el hilo inferior	Hilo del carrete disparejo o no conducido hacia arriba correctamente.	P.25, P.9, 11
	Demasiada tensión en el hilo inferior.	P.101, 103
	Pelusa acumulada en la bobina y en el resorte de tensión...	Quitar pelusa con cepillo.
Omisión de puntadas	Colocación inadecuada de la aguja.	P.31
	Aguja doblada.	P.31
	Hilo o aguja inadecuados para la tela.	P.36
	Enhebrado incorrecto del hilo superior.	P.9
	Demasiado aceite en el cangrejo.	P.87
Costuras irregulares	Medida de aguja no correcta para la tela utilizada.	P.36
	Tensión del hilo superior demasiado baja.	P.19
	Tensión incorrecta del hilo inferior.	P.101, 103
La tela no se mueve	El selector de diseño no accionado correctamente.	P.41
	Altura incorrecta o pelusas en los dientes	P.85
Hace ruido	Pelusa o hilo atorados en el cangrejo.	P.85, P.105

Section  
7

PROBLEMA	CAUSA PROBABLE	CORRECCIÓN
La tela se arruga	Tensión superior o inferior muy alta.	P.19, P.103
	Puntada demasiado larga para la tela.	P.41
	Hilo demasiado grueso.	P.36
	Enhebrado incorrecto de los hilos superior o inferior.	P.9, P.27
Se rompe la aguja	Colocación inadecuada de la aguja.	P.31
	Aguja doblada.	P.31
	El tornillo de presión de la aguja está muy flojo.	P.31
	Tensión del hilo superior muy alta.	P.19
	Aguja demasiado delgada para la tela.	P.36
	Cambiar el modelo o el ancho de la puntada con la aguja en posición inferior.	P.41

\* Si aún los problemas continúan, recurrir al centro de servicio más cercano.  
No tratar de corregir la falla Ud. mismo.

## 7. TABLEAU DES DERANGEMENTS

PROBLEME	CAUSE PROBABLE	REMEDE
Le fil inférieur casse	Le fil est mal bobiné sur la canette ou n'est pas remonté correctement.	P.12, P.37, P.42
	Tension trop forte.	P.102, 104
	Bourre bloquée dans la canette ou dans le ressort.	Enlevez les saletés et la bourre avec la brosse.
Les points sautent	L'aiguille n'est pas enfoncée à fond.	P.32
	L'aiguille est tordue.	P.32
	Le numéro ou le type d'aiguille ou de fil ne convient pas au tissu.	P.37
	Enfilage supérieur incorrect.	P.10
	Huilage trop abondant de la coursière.	P.88
Points irréguliers	Le numéro de l'aiguille ne convient pas au tissu.	P.37
	Tension du fil supérieur trop lâche.	P.20
	Tension inférieure trop faible	P.102, 104
L'ouvrage n'avance pas correctement	Le sélecteur de point n'est pas positionné correctement.	P.42
	Bourre bloquant la griffe.	P.86

PROBLEME	CAUSE PROBABLE	REMEDE
Le tissu se fronce	La tension du fil supérieur ou inférieur est trop forte.	P.20, P.102, 104
	Le point est trop long pour le genre de tissu.	P.42
	Le fil est trop épais.	P.37
	Enfilage incorrect du fil supérieur ou inférieur.	P.10, P.28
L'aiguille se casse	L'aiguille n'est pas posée correctement.	P.32
	L'aiguille est courbée.	P.32
	La vis de serrage de l'aiguille n'est pas assez serrée.	P.32
	La tension du fil supérieur est trop forte.	P.20
	L'aiguille est trop fine pour l'étoffe.	P.37
	Les sélecteurs de points ont été changés alors que l'aiguille était baissée.	P.42

NB. Si le problème persiste, consultez le détaillant le plus proche.  
N'essayez pas de remédier à la panne vous-même.



## 7. STÖRUNGSTABELLE

STÖRUNG	URSACHE	BESEITIGUNG
Reißen des Unterfadens	Faden nicht gleichmäßig aufgespult oder nicht richtig eingefädelt Unterfadenspannung ist zu fest Fadenreste in der Spulenkapsel und/oder in den Spannungsfedern	Anleitungsbuch Seite 26, 10, 12 Anleitungsbuch Seite 102, 104 Fadenreste entfernen
Fehlstiche	Nadel nicht richtig eingesetzt Nadel krumm, verbogen Falsches Nadelsystem oder Nadel und Faden sind nicht für das Nähgut verwendbar Oberfaden nicht richtig eingefädelt Greifer zu viel geölt	Anleitungsbuch Seite 32 Anleitungsbuch Seite 32 Anleitungsbuch Seite 38 Anleitungsbuch Seite 10 Anleitungsbuch Seite 88
Unregelmäßige Stiche	Falsche Nadel verwendet Oberfadenspannung zu locker Unterfadenspannung nicht richtig eingestellt	Anleitungsbuch Seite 38 Anleitungsbuch Seite 20 Anleitungsbuch Seite 102
Material wird nicht gleichmäßig transportiert	Musterwählscheibe nicht richtig eingestellt Transporteur zu hoch oder zu niedrig Faden- oder Stoffreste am Transporteur	Anleitungsbuch Seite 42 Anleitungsbuch Seite 86 Anleitungsbuch Seite 106

STÖRUNG	URSACHE	BESEITIGUNG
Lautgang	Prüfen Sie, ob sich Fadenreste in der Greiferbahn befinden, denn auch schon kleinste Reste in der Greiferbahn können dazu führen, daß die Maschine laut läuft oder sogar blockiert. Reinigen Sie die Greiferbahn mit der Reinigungsbürste aus dem Zubehör oder einem weichen Baumwoll-Lappen.	Anleitungsbuch Seite 86 Anleitungsbuch Seite 106
Material bildet Falten	Ober- oder Unterfadenspannung zu fest  Stich für das Material zu lang  Faden zu dick  Ober- oder Unterfaden nicht richtig eingefädelt	Buch Seite 20, 104  Buch Seite 22, 42  Buch Seite 38  Buch Seite 10, 28
Nadel bricht	Nadel nicht richtig befestigt  Nadel verbogen  Nadelbefestigungsschraube zu locker  Oberfadenspannung zu fest  Nadel für das Material zu dünn  Während die Nadel im Stoff war, wurden Knöpfe oder Hebel verstellt  Zickzackbreite beim Nähen mit der Zwillingnadel mehr als 2.5	Buch Seite 32  Buch Seite 32  Buch Seite 32  Buch Seite 20  Buch Seite 38  Buch Seite 42  Buch Seite 52

\* Sollten außer den hier genannten Störungen noch andere auftreten oder sich die Störung nicht beseitigen lassen, wenden Sie sich bitte an Ihren Fachhändler. Versuchen Sie bitte nicht, die Störung selbst zu beheben.

Section  
**7**

**7. CONTROLETABLE**

STORING	MOGELIJKE OORZAAK	HERSTELLING
Spoeldraad breekt	Spoeldraad slecht op de spoel gewonden of niet goed ingeregen	P.12
	Spoeldraadspanning te sterk	P.102, 104
	Spoelhouder of veer door pluisjes verstopt	Pluisjes of vuil wegborstelen
Machine slaat steken over	Naald niet goed ingestoken	P.32
	Naald verbogen	P.32
	Naald en garen niet geschikt voor de stof	P.39
	Bovendraad slecht ingeregen	P.10
	Te veel olie op de grijper	P.88
Machine naait onregelmatig	Naald niet geschikt voor de stof	P.39
	Bovendraadspanning te los	P.20
	Spoeldraadspanning te zwak	P.102, 104
Stof wordt niet goed getransporteerd	Patroonkeuzeknop niet goed ingesteld	P.42
	Transporteur door pluisjes verstopt	P.86

Dutch

STORING	MOGELIJKE OORZAAK	HERSTELLING
Stof rimpelt	Boven of spoeldraadspanning te sterk	P.20, P.102, 104
	Steeklengte te lang voor de stof	P.42
	Draad te dik	P.39
	Boven- of spoeldraad niet goed ingeregen	P.10, P.1, P.28
Naald breek	Naald niet goed ingestoken	P.32
	Naald verbogen	P.32
	Naaldklemschroef te los	P.32
	Bovendraadspanning te sterk	P.20
	Naald te fijn voor de stof	P.39
	Patroon- of steekkeuze veranderd met de naald in de stof	P.42

NB. Als de storing aanwezig blijft, een beroep doen op de dichtsbijzijnde dealer.  
 Probeer niet de storing zelf te herstellen.

## 7. PICCOLI INCONVENIENTI

PROBLEMA	POSSIBILE CAUSA	RIMEDIO
Rottura del filo inferiore	<p>Il filo è avvolto male sulla spolina o non è risalito correttamente.</p> <p>Tensione eccessiva.</p> <p>Residui di sporcizia nella capsula.</p>	<p>Pag. 26, 10, 12</p> <p>Pag. 102, 104</p> <p>Togliete la sporcizia ed i residui con il pennello.</p>
I punti saltano	<p>L'ago non è inserito a fondo.</p> <p>L'ago è incurvato.</p> <p>Il numero o il tipo di ago o di filo non sono adatti al tessuto.</p> <p>Infilatura superiore non eseguita correttamente.</p> <p>Lubrificazione troppo abbondante del crochet.</p>	<p>Pag. 32</p> <p>Pag. 32</p> <p>Pag. 40</p> <p>Pag. 10</p> <p>Pag. 88</p>
Punti irregolari	<p>Il numero dell'ago non è proporzionato al tessuto.</p> <p>Tensione del filo superiore troppo lenta.</p> <p>Tensione inferiore troppo ridotta.</p>	<p>Pag. 40</p> <p>Pag. 20</p> <p>Pag. 102, 104</p>
Il lavoro non avanza correttamente.	<p>La manopola del punto non è posizionato correttamente.</p> <p>Residui che bloccano il trasportatore.</p>	<p>Pag. 42</p> <p>Pag. 86</p>

PROBLEMA	POSSIBILE CAUSA	RIMEDIO
Rumorosità della macchina	Verificare che non vi siano residui di filo sulle guide di scorrimento, in tal caso, anche piccoli quantitativi di filo potrebbero causare rumore o irceppamenti. Per la pulizia avvalersi di uno stuzzicadenti o di un batuffolo di cotone.	P. 86 P. 106
Il tessuto si arriccchia	La tensione del filo superiore o inferiore è eccessiva. Il punto è troppo lungo per il tipo di tessuto utilizzato. Il filo è troppo grosso. Infilatura non corretta del filo superiore o inferiore.	Pag. 20, 104 Pag. 42 Pag. 40 Pag. 10, 28
L'ago si rompe.	L'ago non è montato correttamente. L'ago è incurvato. La vite del morsetto dell'ago non è abbastanza stretta. La tensione del filo superiore è troppo forte. L'ago è troppo sottile per il tipo di tessuto. Li spostamenti d'elle manopole sono state modificat mentre l'ago era abbassato.	Pag. 32 Pag. 32 Pag. 32 Pag. 20 Pag. 40 Pag. 42

NB. Se l'inconveniente persiste, rivolgetevi al rivenditore più vicino. Non cercate di riparare il guasto da soli.

## Section 7

English

### LOWER TENSION ADJUSTMENT

If your machine skips or loops stitches, it is not out of order. To check bobbin thread tension, suspend bobbin, bobbin case and shuttle all together by thread as illustrated.

Move up and down vertically (like yo yo) always use correct bobbin.

Then it is easy to adjust upper tension on the numbers 4, 5, 6.

- ① Push latches towards outside.
- ② Remove shuttle cover
- ③ Remove shuttle
- ④ x Shuttle  
y Bobbin and bobbin case  
All of them descend with light resistance.

Español

### AJUSTE DE TENSIÓN DE LA BOBINA

Si la máquina pierde puntos o hace nudos por el revés en la costura no es problema de la máquina, sino de la tensión.

Para verificar la tensión de la bobina, se debe tomar ésta y el cangrejo como se indica en el dibujo, si la tensión es correcta se desplazarán lentamente.

Después ajustar la tensión superior con los número 4, 5, o 6.

- ① Girar los seguros hacia afuera.
- ② Quitar la tapa del cangrejo
- ③ Quitar el cangrejo.
- ④ x Cangrejo  
y Carrete y bobina  
El cangrejo y la bobina se desplazarán lentamente.

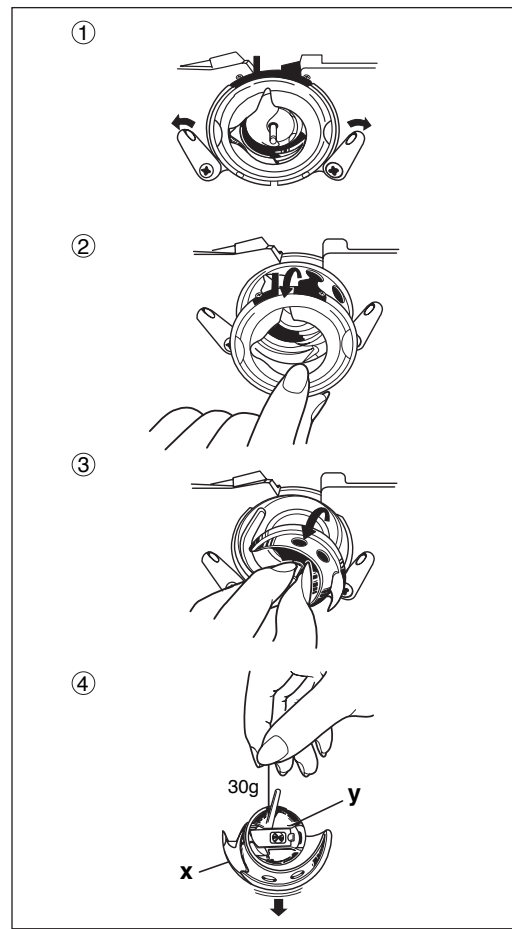

**REGLAGE DE LA TENSION INFÉRIEURE**

Si le point saute ou boucle votre machine n'est pas en panne.

Pour vérifier la tension de la canette, suspendez par le fil l'ensemble canette/navette/crochet comme le montre le dessin ci-dessous ④.

Faire un mouvement de va et vient vertical (comme un yo yo), toujours utiliser les canettes d'origine.

Il vous sera ensuite facile de régler la tension supérieure sur les chiffres 4-5-6.

- ① Repousser les loquets vers l'extérieur.
- ② Enlever l'étrier du crochet.
- ③ Enlever le croche.
- ④ **x** navette et canette  
**y** crochet  
L'ensemble doit descendre avec une légère résistance.

**REGULIERUNG DER UNTERFADENSPIANNUNG**

Falls Ihre Maschine Stiche ausläßt oder Schlingen bildet, prüfen Sie die Fadenspannung, indem Sie die Spule, Spulenkapsel und Greifer mit dem Faden herabhängen lassen wie abgebildet. Benutzen Sie immer die Original-Spulen und bewegen Sie sie nach hinten und vorne ((in senkrechter Richtung). Dann können Sie sehr einfach die Oberfadenspannung auf den Nummern 4, 5 und 6 regulieren.

- ① Klappen Sie die Riegel nach außen.
- ② Entfernen Sie den Haltering vom Greifer.
- ③ Entfernen Sie den Greifer.
- ④ **x** Spule und Spulenkapsel  
**y** Greifer  
Beide Teile sollen mit leichtem Widerstand nach unten gleiten.

**REGELEN VAN DE SPOELDRAADSPANNING**

Als de machine steken overslaat of als er knopen in de draad komen, is uw machine niet stuk.

Om de spanning van de spoeldraad te controleren de spoel met de spoelhouder en de grijper aan de draad laten hangen zoals op de tekening ④ hieronder.

Ga met de draad op en neer (als bij een jo-jo) -laat wel de oorspronkelijke spoel erin. Het geheel moet met enige weerstand zakken. Daarna kunt u makkelijk de bovenspanning regelen op de standen 4-5-6.

- ① De grendeltjes naar buiten drukken.
- ② De grijperdekring afnemen.
- ③ De grijper er inzetten.
- ④ **x** grijper  
**y** Spoelhouder en spoel.  
Het geheel moet met enige weerstand zakken.

**REGOLAZIONE DELLA TENSIONE INFERIORE**

Quando la macchina salta un punto o un punto si arriccchia, la tensione non è ben regolata.

Per verificare la tensione della spolina, trattenete il filo e tenete sospeso il gruppo spolina/capsula/crochet come illustrato nel disegno a fianco ④.

Fate un movimento in su e in giù verticale (tipo yo-yo).

Utilizzate sempre le spoline originali.

A questo punto vi sarà facile regolare la tensione superiore sulle posizioni contrassegnate con 4-5-6.

- ① Spingere le alette verso l'esterno.
- ② Togliere l'anello ferma crochet.
- ③ Togliere il crochet.
- ④ **x** crochet  
**y** capsula e spolina  
Il gruppo deve scendere opponendo una leggera resistenza



Section  
**7**

**English**

**Español**

For tension adjustment, turn screw using small screwdriver.

**Legend:**

- x Upper tension too tight
- y Upper tension too loose

Para ajustar la tensión, utilizar el desarmador y apretar o aflojar el tornillo según sea necesario.

Apretar: Para hacer la tensión más alta del hilo inferior.

Aflojar: Para hacer la tensión baja del hilo inferior.

**Leyenda:**

- x Tensión inferior más alta
- y Tensión inferior baja

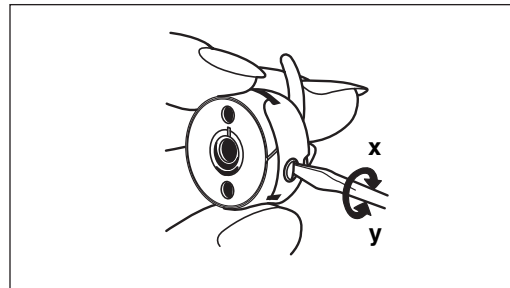

Attach shuttle.

\* Lay machine on its back to make it easier.

Poner el cangrejo.

\* Para facilitar la operación, poner la máquina en la trasera.

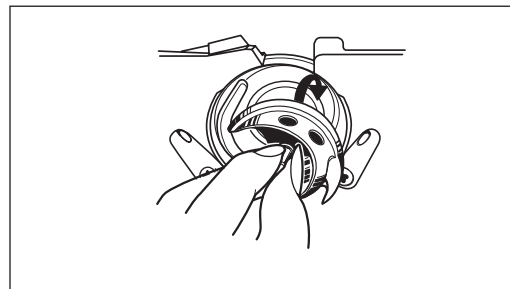

Attach shuttle cover.

Poner la tapa del cangrejo.

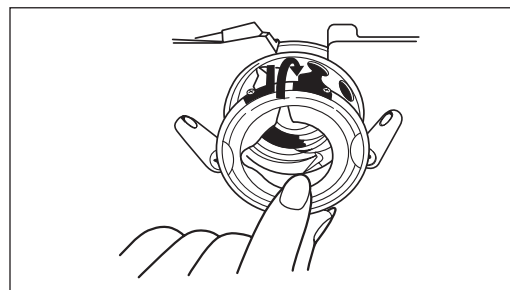

Français	Deutsch	Dutch	Italiano
<p>Pour régler la tension, tournez la vis à l'aide du petit tournevis.</p> <p><b>Légende:</b>  <b>x</b> Resserrer  <b>y</b> Desserrer</p>	<p>Zwecks Einstellung der Fadenspannung drehen Sie die Schraube mit einem kleinen Schraubenzieher.</p> <p><b>Legende:</b>  <b>x</b> Fester  <b>y</b> Locker</p>	<p>Om de spanning te regelen de schroef met behulp van de kleine schroevendraaier verstellen.</p> <p><b>Beschrijving:</b>  <b>x</b> Aandraaien  <b>y</b> Losdraaien</p>	<p>Per regolare la tensione, girate la vite servendovi di un piccolo cacciavite.</p> <p><b>Leggenda:</b>  <b>x</b> Stringere  <b>y</b> Allentare</p>
<p>Positionnez le crochet.  * Couchet la machine en arrière pour faciliter l'opération.</p>	<p>Greifer einsetzen.  Kippen Sie die Maschine nach hinten so ist es leichter zu bewerkstelligen</p>	<p>De grijper er inzetten.  * Leg de machine op haar rug om het gemakkelijker te maken.</p>	<p>Riposizionate il crochet.  * Appoggiare la macchina sul dorso per facilitare l'operazione.</p>
<p>Positionnez l'étrier du crochet.</p>	<p>Haltering des Greifers einsetzen.</p>	<p>De grijperdekring bevestigen.</p>	<p>Reinserite l'anello ferma crochet.</p>

## Section 7

### English

Push latches towards inside.

### Español

Girar los seguros hacia dentro.

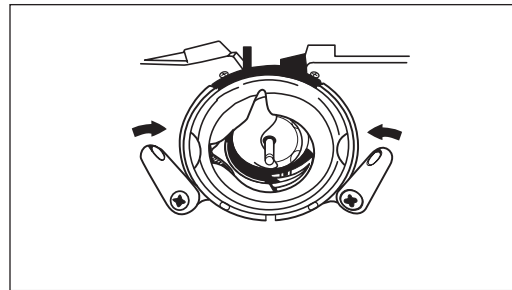

### CLEANING SHUTTLE CASE

Thread stuck between shuttle and shuttle case causes sudden rapid running or sudden stopping of the machine. In this case you should proceed as follows:

- ① Lift presser foot and remove bobbin case.
- ② Push latches @ towards outside and remove shuttle cover and shuttle with fingers.
- ③ Clean shuttle and shuttle case and re-assemble them.

### LIMPIEZA DE LA CAJA DEL CANGREJO

El hilo atorado en la caja del cangrejo, causará una pequeña falla en su máquina. En este caso proceder como se describe en seguida.

- ① Llevar hacia arriba el elevador del pie y quitar la bobina.
- ② Girar los seguros del cangrejo hacia afuera @ , y quitar la tapa y el cangrejo.
- ③ Limpiar cangrejo y caja, volviendolos a armar.

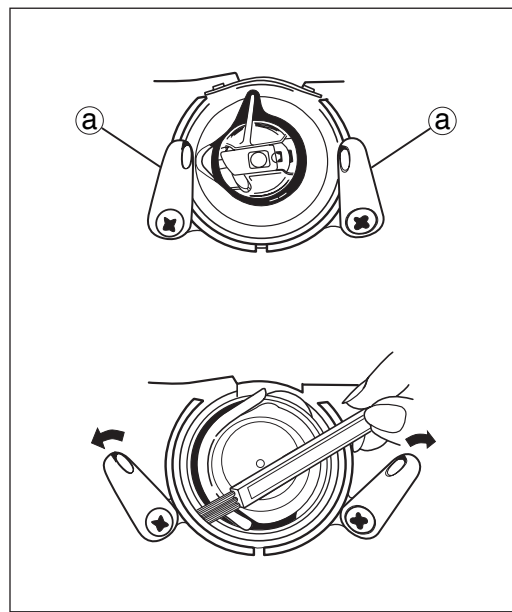

Francais	Deutsch	Dutch	Italiano
Repousser les loquets vers l'intérieur.	Riegel nach innen klappen.	De grendeltjes naar binnen drukken.	Rispingete le alette verso l'interno.

### Nettoyage Du Logement De La Coursière

Du fil coincé entre la navette et le logement pourrait être à l'origine d'accélération soudaines ou d'arrêts inopinés.

Dans ce cas:

- ① Soulevez le pied-de-biche et enlevez la boîte à canette.
- ② Poussez les loquets @ vers l'extérieur et enlever le couvercle de la navette et la navette avec vos doigts.
- ③ Nettoyez la navette et assemblez l'ensemble.

### Entfernen der Spulenkapselfadenreste

Fadenreste zwischen Greifer und Greiferbahn können zur Folge haben, daß die Maschine plötzlich schnell läuft oder plötzlich blockiert. In diesem Falle gehen Sie wie folgt vor.

- ① Entfernen Sie Füßchen und Nadel.
- ② Lösen Sie die Schrauben der Stich mit dem großen Schraubenzieher, entfernen Sie diese.
- ③ Nehmen Sie die Spulenkapselfadenreste heraus.

### SCHOONMAKEN VAN DE GRIJPER

Restanten garen tussen spoelhuis en grijper kunnen veroorzaken dat uw machine stopt.

In dit geval dient u als volgt te handelen:

- ① Zet de persvoet omhoog en verwijder het spoelhuis.
- ② Draai hendel @ naar de buitenkant en verwijder de grijperdekring met uw vingers.
- ③ Reinig nu het geheel en zet dit vervolgens weer in elkaar.

### Pulizia del supporto della crochet

Quando il filo o frammenti di filo rimangono incastrati tra il crochet e la sua sede di scorrimento, la macchina tenderà a bloccarsi.

In questo caso, procedete nello seguente maniera:

- ① Sollevate il piedino premistoffa e togliete la capsula.
- ② Scostate le alette @ che si trovano sui due lati del supporto del crochet, togliete l'anello esterno ed il crochet.
- ③ Pulite il crochet e la sede di scorrimento poi mettete il tutto in posizione.

English

### CHANGING LIGHT BULB

Unplug the machine.  
Loosen the screw ① as shown and open face cover as shown.  
Remove the bulb by unscrewing it in a counterclockwise direction.  
Install a new bulb by screwing it in clockwise.

Español

### CAMBIO DEL FOCO

Desconectar la máquina.  
Aflojar el tornillo como se indica, y abrir la cubierta.  
Quitar el foco girándolo en sentido contrario al movimiento de las manecillas del reloj.  
Poner un nuevo foco atornillándolo.

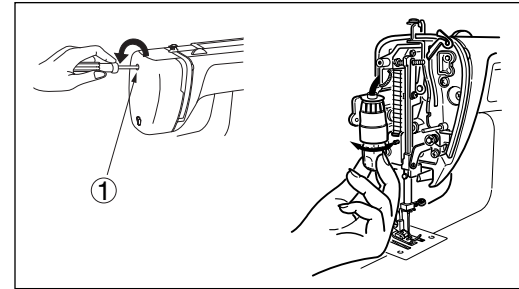

Français

### REPLACEMENT DE L'AMPOULE

Débranchez la machine.  
Ouvrez le couvercle latéral comme indiqué.  
Dévissez l'ampoule et remplacez-la par une nouvelle.

Deutsch

### AUSWECHSELN DER GLÜHBIRNE

ACHTUNG! NETZSTECKER ZIEHEN!  
Kopfdeckel abschrauben wie Abb. zeigt. Drehen Sie die Birne entgegen dem Uhrzeigersinn heraus.  
Die neue Birne im Uhrzeigersinn eindrehen.  
Lampe max. 15 Watt

Dutch

### VERVANGEN VAN HET LAMPJE

Trek de stekker uit het stopcontact.  
Verwijder schroef ① van de voorkap.  
Verwijder nu de voorkap.  
Verwijder het lampje door dit los te draaien.  
Vervang het door een gelijkwaardig lampje.  
(Let op hetzelfde wattage).  
Schroef de voorkap weer vast.

Italiano

### SOSTITUZIONE DELLA LAMPADINA

Togliete la spina dalla presa di corrente.  
Aprite il coperchio frontale come indicato.  
Svitare la lampadina e sostituirla con una nuova.

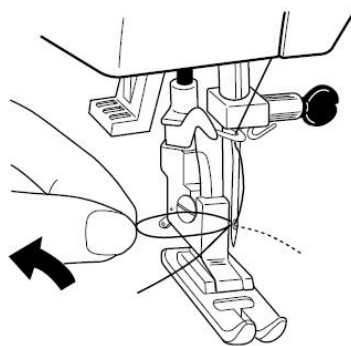
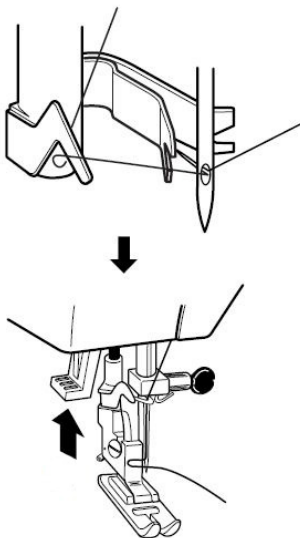
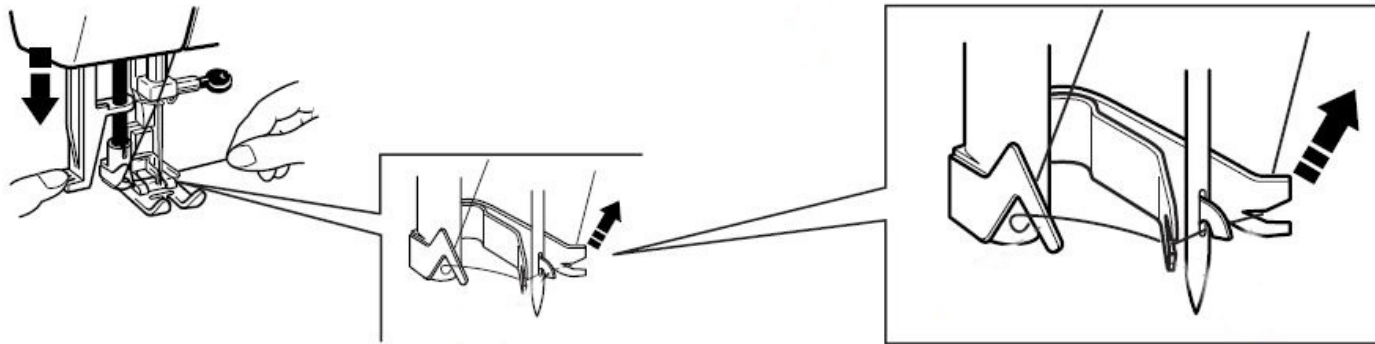



**VERITAS®**